



BEVERAGE CENTER & WINE CHILLER

SAFETY INFORMATION3

USING THE APPLIANCE

Controls and Features: Beverage Center

 Glass Shelves5

 Loading5

 Temperature Control.....5

Controls and Features: Wine Chiller

 Wine Bottles.....6

 Loading6

 Temperature Control.....6

Extension Drawers7

Wood Drawer Fronts.....7

Light.....7

CARE AND CLEANING8

INSTALLATION INSTRUCTIONS

Location.....9

Reversing Door Swing.....12

Leveling13

TROUBLESHOOTING TIPS.....14

WARRANTY.....17

CONSUMER SUPPORT18

OWNER'S MANUAL & INSTALLATION INSTRUCTIONS

PCR06BATSS
PCR06WATSS

**ENGLISH/FRANÇAIS/
ESPAÑOL**

Write the model and serial numbers here:

Model # _____

Serial # _____

Find these numbers on a label on the ceiling inside the beverage center and wine chiller.

THANK YOU FOR MAKING GE APPLIANCES A PART OF YOUR HOME.

Whether you grew up with GE Appliances, or this is your first, we're happy to have you in the family.

We take pride in the craftsmanship, innovation and design that goes into every GE Appliances product, and we think you will too. Among other things, registration of your appliance ensures that we can deliver important product information and warranty details when you need them.

Register your GE appliance now online. Helpful websites and phone numbers are available in the Consumer Support section of this Owner's Manual. You may also mail in the pre-printed registration card included in the packing material.



GE APPLIANCES

IMPORTANT SAFETY INFORMATION

READ ALL INSTRUCTIONS BEFORE USING

ATTENTION CONSUMER!

This appliance is designed for storing and cooling beverages. Do not store perishable foods in this unit.

⚠ WARNING To reduce the risk of fire, explosion, electric shock, or injury when using your refrigerator, follow these basic safety precautions:

- This refrigerator must be properly installed and located in accordance with the Installation Instructions before it is used.
- Unplug the refrigerator before making repairs, replacing a light bulb, or cleaning.
NOTE: Power to the refrigerator cannot be disconnected by any setting on the control panel.
NOTE: Repairs must be performed by a qualified Service Professional.
- Replace all parts and panels before operating.
- Do not store or use gasoline or other flammable vapors and liquids in the vicinity of this or any other appliance.
- Do not store explosive substances such as aerosol cans with a flammable propellant in this appliance.
- Do not use an extension cord.
- To prevent suffocation and entrapment hazards to children, remove the fresh food and freezer doors from any refrigerator before disposing of it or discontinuing its use.
- To avoid serious injury or death, children should not stand on, or play in or with the appliance.
- Children and persons with reduced physical, sensory or mental capabilities or lack of experience and knowledge can use this appliance only if they are supervised or have been given instructions on safe use and understand the hazards involved.
- This appliance is intended to be used in household and similar applications such as: staff kitchen areas in shops, offices and other working environments; farm houses; by clients in hotels, motels, bed & breakfast and other residential environments; catering and similar non-retail applications.

⚠ CAUTION To reduce the risk of injury when using your refrigerator, follow these basic safety precautions.

- Do not clean glass shelves or covers with warm water when they are cold. Glass shelves and covers may break if exposed to sudden temperature changes or impact, such as bumping or dropping. Tempered glass is designed to shatter into many small pieces if it breaks.
- Keep fingers out of the “pinch point” areas; clearances between the doors and between the doors and cabinet are necessarily small. Be careful closing doors when children are in the area.
- This unit is designed for storing and cooling beverages. Do not store perishable foods in this unit.

State of California Proposition 65 Warnings:

⚠ WARNING This product contains one or more chemicals known to the State of California to cause cancer and birth defects or other reproductive harm.

INSTALLATION

⚠ WARNING  **EXPLOSION HAZARD**

Keep flammable materials and vapors, such as gasoline, away from refrigerator. Failure to do so can result in fire, explosion, or death.

READ AND SAVE THESE INSTRUCTIONS

IMPORTANT SAFETY INFORMATION READ ALL INSTRUCTIONS BEFORE USING

CONNECTING ELECTRICITY

⚠ WARNING **Electrical Shock Hazard.**

Plug into a grounded 3-prong outlet.
Do not remove the ground prong.
Do not use an adapter.

Do not use an extension cord with this appliance.
Failure to follow these instructions can result in death, fire, or electrical shock.

Do not, under any circumstances, cut or remove the third (ground) prong from the power cord. For personal safety, this appliance must be properly grounded.

The power cord of this appliance is equipped with a 3-prong (grounding) plug which mates with a standard 3-prong (grounding) wall outlet to minimize the possibility of electric shock hazard from this appliance.

Have the wall outlet and circuit checked by a qualified electrician to make sure the outlet is properly grounded.

If you have only a standard 2-prong wall outlet, it is your personal responsibility and obligation to have it replaced with a properly grounded 3-prong wall outlet.

NOTE: GFI (ground fault interrupter) is not recommended.

The appliance should always be plugged into its own individual electrical outlet which has a voltage rating that matches the rating plate.

This provides the best performance and also prevents overloading house wiring circuits which could cause a fire hazard from overheated wires.

Never unplug your appliance by pulling on the power cord. Always grip plug firmly and pull straight out from the outlet.

Immediately discontinue use of a damaged supply cord. If the supply cord is damaged, it must be replaced by a qualified service professional with an authorized service part from the manufacturer.

When moving the appliance away from the wall, be careful not to roll over or damage the power cord.

PROPER DISPOSAL OF THE BEVERAGE CENTER OR WINE CHILLER

⚠ WARNING **SUFFOCATION AND ENTRAPMENT HAZARD**

Failure to follow these disposal instructions can result in death or serious injury

IMPORTANT: Child entrapment and suffocation are not problems of the past. Junked or abandoned refrigerators or freezers are still dangerous even if they will sit for "just a few days." If you are getting rid of your old refrigerator or freezer, please follow the instructions below to help prevent accidents.

Before You Throw Away Your Old Appliance

- Take off the door.
- Leave the shelves in place so that children may not easily climb inside.

Refrigerant and Foam Disposal:

Dispose of appliance in accordance with Federal and Local Regulations. Flammable insulation material used requires special disposal procedures. Contact your local authorities for the environmentally safe disposal of your appliance.

READ AND SAVE THESE INSTRUCTIONS

Controls and Features - Beverage Center

Temperature Control

The operating temperatures of the beverage center range from the low forties to the mid fifties. This appliance is not a refrigerator and does not maintain temperatures like a refrigerator (below 41°F).

Do not install the beverage center where the temperature will go below 55°F (13°C) or above 90°F (32°C).

As with any refrigeration-type product, there is a slight temperature variance at different locations within the cabinet.

The coolest area will be in the lower part of the cabinet.

The cooler area will be in the middle section.

The upper part of the cabinet is the warmest section.

When the temperature is adjusted, allow 24 hours for the unit to stabilize.

To set the control, turn it to the midpoint setting (approximately 45°F). Once the beverage center is loaded, allow at least 24 hours before making any adjustments to the initial setting.

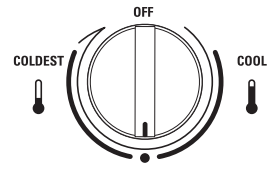

NOTES:

- This unit is designed for storing and cooling beverages. It is not intended for the storage of perishable foods.
- The lowest temperatures are found on the lower shelves/racks and toward the rear of the shelves/racks.

Glass Shelves

Tempered glass shelves in the beverage center unit are removable for easy cleaning or for storing larger items.

To remove a shelf, open the door completely to avoid potential damage to the gasket. Lift up on the back of the shelf slightly. Tilt the shelf to one side at an angle while pulling forward.

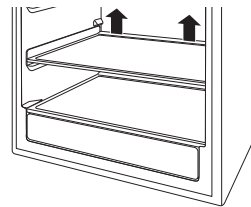

To remove, lift up on the back of the shelf

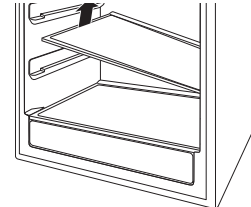

Tilt the shelf at an angle while removing or replacing

To replace a shelf, open the door completely to avoid potential damage to the gasket. Tilt the shelf to one side at an angle and slide toward the back wall, placing one side onto the shelf support. Place the other side onto the opposite shelf support. Ensure rear locking tabs are engaged. When installed properly, the shelf will not slide forward when gently pulled.

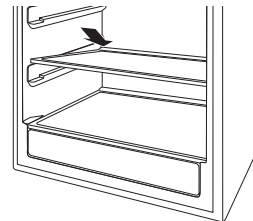

Place in slots when replacing the shelf

Loading Tips and Suggestions

- The bottom two full extension drawers hold six bottles each and are loaded with necks facing the rear. Tall bottles should not be loaded on the bottom drawer because they may prevent the door from closing.
- Do not allow children to climb, stand or hang on the beverage center shelves or full extension drawers. They could seriously injure themselves and possibly

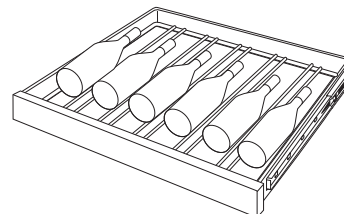

Bottom drawer arrangement

cause damage to the beverage center.

Controls and Features - Wine Chiller

Temperature Control

The temperature range of the wine chiller is from the low forties to the mid sixties. This appliance is not a refrigerator and does not maintain temperatures like a refrigerator (below 41°F).

Do not install the wine chiller where the temperature will go below 55°F (13°C) or above 90°F (32°C).

The RED WINE setting will provide a temperature of approximately 55°F (13°C), which is the optimum storage temperature for red wine.

The WHITE WINE setting will provide a temperature of approximately 45°F (7°C), which is the optimum serving temperature for white wine.

As with any refrigeration-type product, there is a slight temperature variance at different locations within the cabinet.

Temperatures at the bottom of the cabinet will be cooler than temperatures at the top of the cabinet.

Position your wine inventory accordingly (i.e. white wines in the cooler zones and red in the warmer zones).

To set the control, turn it to the RED WINE setting. Once the bottles are loaded, allow at least 24 hours before making any adjustments to the initial setting.

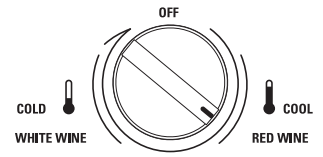

NOTE: This unit is designed for storing and cooling beverages. It is not intended for the storage of perishable foods.

Suggested storing and serving temperatures for wine

- If you plan to drink the wine in less than 2 months, use the appropriate red or white setting based on the wine type.
- If you plan to store the wine for more than 2 months, use the storing and serving guide below.

	Red Wine	White Wine
Storing	55°F (13°C)	55°F (13°C)
Serving	Room Temperature 65°F to 72°F (18°C to 22°C)	45°F to 55°F (7°C to 13°C)

Inserting Wine Bottles

The top five full extension drawers each hold eight bottles, two deep with the necks alternating front to back or nine bottles, alternating with necks pointing inward.

The bottom two full extension drawers hold six bottles each and are loaded with necks facing the rear. Tall bottles should not be loaded on the bottom drawer because they may prevent the door from closing.

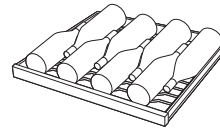

8 bottle arrangement

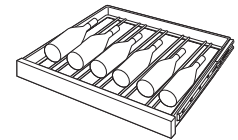

Bottom two drawers

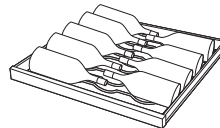

9 bottle arrangement

Loading Tips and Suggestions

- The bottles on the top full extension drawer, directly under the light, will be exposed to a slightly higher temperature when the light is on. Position your wines accordingly and remember to turn off the light when it is no longer needed.
- Keep wines that you plan to use for everyday drinking and entertaining on the front half of the full extension drawers where labels are completely visible. Place wines for aging or longer term storage in the rear.
- Do not allow children to climb, stand or hang on the wine chiller full extension drawers. They could seriously injure themselves and possibly cause damage to the wine chiller.

Controls and Features

Full Extension Drawers

All of the full extension drawers pull out so bottles can be conveniently added or removed.

Any of the full extension drawers can be removed to store larger bottles.

To remove:

1. Pull the full extension drawer out to the STOP position.
2. Push the tab on right drawer guide down while pulling the tab on left guide up, and pull the drawer out.

To replace:

1. Push the drawer slide arm back into the unit.
2. Pull the small slide sub-assembly completely forward.
3. Insert the sides of the drawer back into the guides.
4. Push until the tabs lock into place.

NOTE: Make sure the tabs on the full extension drawer guides are fully engaged before loading any bottles. Pull the drawers out all the way to the STOP position and push back in several times to make sure locking

tabs are properly engaged.

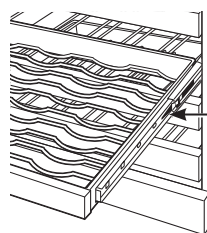

Tab (push tab down on right drawer guide, pull tab up on left drawer guide)

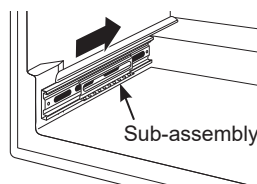

To replace, push drawer slide arm back into unit

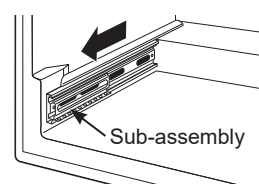

Pull small slide sub-assembly completely forward

Wood Drawer Fronts

The full extension drawer fronts on the beverage center and wine chiller are unfinished beech wood. During use, oil from hands may accumulate and stain the wood.

- The drawer fronts may be stained and sealed to match adjacent cabinetry. The tinted glass will make the stained wood appear darker. A true color match can be seen only when the door is opened.

- Apply the stain and sealer according to the manufacturer's instructions. To avoid unpleasant odor, keep the door open to ventilate and allow the stain/sealer to dry completely before using the product.

NOTE: Natural wood may vary slightly in grain and color.

Interior Light

The interior light makes it easy to view your wine and/or beverage labels and enhances the display of your collection.

When the switch is in the OFF position, the light comes on only when the door is opened. When the switch is in the ON position, the light remains on continuously for your maximum viewing pleasure. For best viewing, do not store a bottle on the top shelf directly under the light. Remember to turn off the light when it is no longer needed.

Care and Cleaning

Cleaning the Outside

⚠ WARNING  **Electrical Shock Hazard.** Unplug the beverage center or wine chiller before cleaning.

Keep the outside clean. The cabinet can be washed with mild soap and water. Rinse thoroughly with clean water. Never use abrasive scouring powders.

Use a glass cleaner or mild soap and water and a soft cloth to clean the glass door. Do not use any abrasive powders.

Wipe the controls with a damp cloth. Dry thoroughly. Do not use cleaning sprays, large amounts of soap and water, abrasives or sharp objects on the panel—they can damage it. Some paper towels can also scratch the control panel.

Do not wipe the beverage center or wine chiller with a soiled dishcloth or towel. These may leave a residue that can erode the paint. Do not use scouring pads, powdered cleaners, bleach or cleaners containing bleach because these products can scratch and weaken the paint finish.

Stainless steel. The stainless steel doors and door handles (on some models) can be cleaned with a commercially available stainless steel cleaner. Cleaners with oxalic acid such as Bar Keepers Friend Soft Cleanser™ will remove rust, tarnish and small blemishes. Use only a liquid cleanser free of grit and rub in the direction of the brush lines with a damp soft sponge. Do not use appliance wax or polish on the stainless steel.

Cleaning the Inside

IMPORTANT: Unplug the beverage center or wine chiller before cleaning.

The vinyl door gasket may be cleaned with mild soap and water or a baking soda solution. Rinse well.

After cleaning the door gasket, apply a thin layer of paraffin wax or petroleum jelly to the door gasket at the hinge side. This helps keep the gasket from sticking and bending out of shape.

Use a slightly damp cloth or sponge when cleaning around switches, lights or controls.

Use warm water and baking soda solution—about a tablespoon (15 ml) of baking soda to a quart (1 liter) of water. This both cleans and neutralizes odors. Thoroughly rinse and wipe dry.

Other parts of the beverage center or wine chiller unit—including the full extension drawers and glass shelves—can be cleaned the same way.

Do not use detergents, scouring powders, spray cleaners or other harsh chemicals to clean the interior.

⚠ CAUTION Do not clean glass shelves or covers with warm water when they are cold. Glass shelves and covers may break if exposed to sudden temperature changes or impact, such as bumping or dropping. Tempered glass is designed to shatter into many small pieces if it breaks.

Drain Hole

Periodically check the drain hole and channel for any debris. If the drain is blocked, condensation will not drain properly.

To check and clean the drain hole, remove the bottom two glass shelves or bottom two full extension drawers. Sweep a damp cloth along the channel in the back of the beverage center. Use a finger to sweep away any debris from the drain hole.

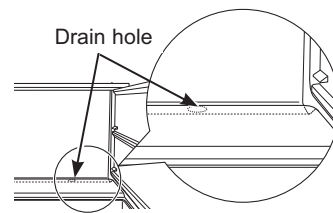

Light Bulb Replacement

⚠ WARNING  **Electrical Shock Hazard.** Unplug the beverage center or wine chiller before replacing the light bulb.

To remove the light shield, push in the tab on the left side of the shield and lower it. Replace with a 15 watt appliance bulb or 4.5 watt UL Listed LED Lamp or call 800.GE.CARES (800.492.2737) during normal business hours to order service part.

In the Event of a Power Failure

If the power fails, open the door as infrequently as possible to maintain the temperature.

Installation Instructions

Beverage Center and Wine Chiller

Questions? Call 800.GE.CARES (800.432.2737) or Visit our Website at: GEAppliances.com

BEFORE YOU BEGIN

Read these instructions completely and carefully.

- **IMPORTANT** — Save these instructions for local inspector's use.
- **IMPORTANT** — Observe all governing codes and ordinances.
- **Note to Installer** — Be sure to leave these instructions with the Consumer.
- **Note to Consumer** — Keep these instructions for future reference.
- **⚠ WARNING** This appliance must be properly grounded. See "Electrical Supply."
- If you received a damaged beverage center or wine chiller, you should immediately contact your dealer or builder.
- **Skill Level** — Installation requires basic mechanical skills. Proper installation is the responsibility of the installer. Product failure due to improper installation is not covered under the GE Appliance Warranty.

PRODUCT CLEARANCES

The beverage center and wine chiller is factory set for a 110° door swing.

When installed in a corner:

- Allow 4" min. clearance on the hinge side for the 90° door swing and to allow racks to slide out.
- Allow 10" minimum clearance on the hinge side for a full 110° door swing.

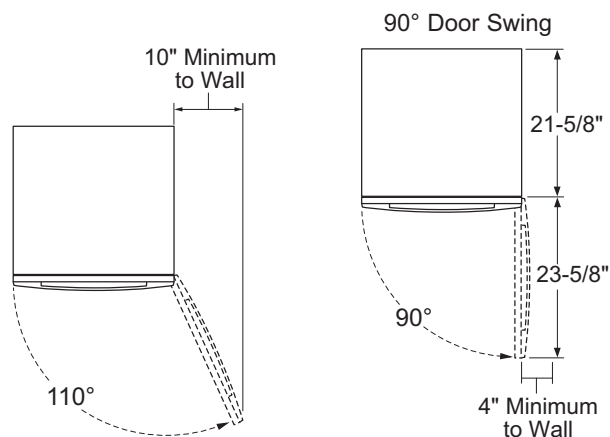

- The door swing is reversible on all models. If desired, change the door swing before installation.

Choose the location:

- These products may be closed in on the top and three sides as long as the front is unobstructed for air circulation and proper access to the door.
- Do not install the refrigerator where the temperature will go below 55°F (19°C) because it will not run often enough to maintain proper temperatures.
- Do not install the refrigerator where the temperature will go above 90°F (35°C) because it will not perform properly.
- Do not install the refrigerator in a location exposed to water (rain, etc.) or direct sunlight.
- These products are not designed to be stacked one over the other.

Installation Instructions

INSTALLATION SPACE

The beverage center and wine chiller can be a free-standing model or it can be built in using the cut-out dimensions below.

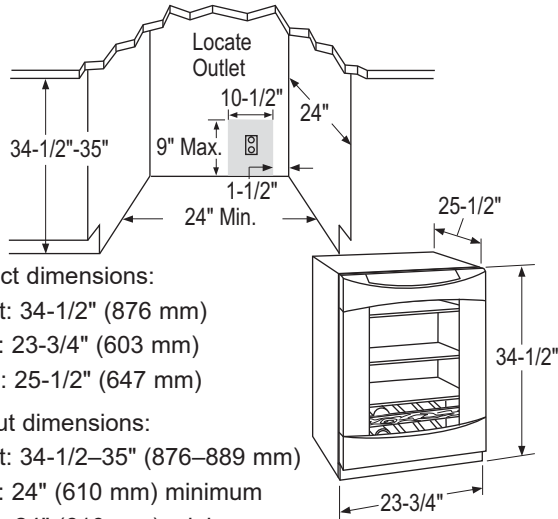

Product dimensions:

Height: 34-1/2" (876 mm)

Width: 23-3/4" (603 mm)

Depth: 25-1/2" (647 mm)

Cut-out dimensions:

Height: 34-1/2"-35" (876-889 mm)

Width: 24" (610 mm) minimum

Depth: 24" (610 mm) minimum

The cutout depth should be 24"

The cutout dimensions shown allow for a full door swing and access to the pull-out racks when installed as a built-in in standard 24" deep cabinets.

- The door should protrude 2-1/4" beyond the surrounding cabinets. For easy reference, the back edge of the pocket handle should protrude a minimum of 5/8" beyond the front edge of the countertop.
- If installing between frameless cabinets, a 1/2" wide filler strip or side panel may be needed on hinge side. The filler strip will act as a spacer between the case and adjacent cabinet door swing. The width of the opening must include the filler panels. **NOTE:** The door should protrude 2-1/4" beyond the surrounding cabinets.
- The beverage center and wine chiller can be installed freestanding.

Additional Specifications

- A 120 volt 60Hz., 15 or 20 amp power supply is required. An individual properly grounded branch circuit or circuit breaker is recommended. Install a properly grounded 3-prong electrical receptacle recessed into the back wall as shown. Electrical must be located on rear wall as shown.

NOTE: GFI (ground fault interrupter) is not recommended.

SIDE-BY-SIDE INSTALLATIONS

Increase storage capacity by installing two beverage centers or wine chillers together. Or, for a complete refreshment center, install any two of these units together.

- A side-by-side installation requires at least a 47-1/2" wide opening. No trim kits required.
- Products must operate from separate, properly grounded receptacles.

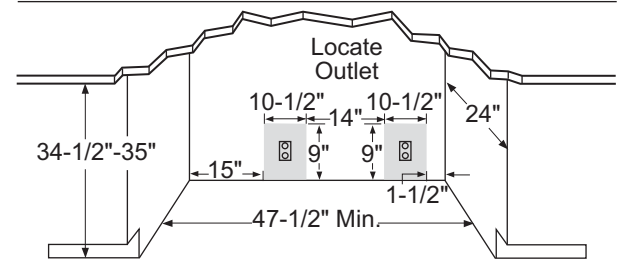

Installation Instructions

TOOLS REQUIRED

- #2 Phillips screwdriver
- Adjustable wrench

PARTS SUPPLIED

- Hardware for changing door swing
- Left and right side hinge covers
- Top screw hole cover

GROUNDING THE BEVERAGE CENTER AND WINE CHILLER

⚠ WARNING Electrical Shock

Hazard. For personal safety, this appliance must be properly grounded.

The power cord of this appliance is equipped with a three-prong (grounding) plug which mates with a standard three-prong (grounding) wall receptacle to minimize the possibility of electric shock hazard from this appliance.

Have the wall outlet and circuit checked by a qualified electrician to make sure the outlet is properly grounded.

Where a standard 2-prong wall outlet is encountered, it is your personal responsibility and obligation to have it replaced with a properly grounded 3-prong wall outlet.

DO NOT, UNDER ANY CIRCUMSTANCES, CUT OR REMOVE THE THIRD (GROUND) PRONG FROM THE POWER CORD.

DO NOT USE AN ADAPTER PLUG TO CONNECT THE REFRIGERATOR TO A 2-PRONG OUTLET.

DO NOT USE AN EXTENSION CORD WITH THIS APPLIANCE.

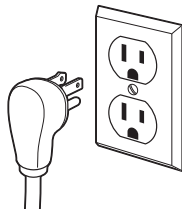

STAINING WOOD DRAWER FRONTS

The drawer fronts are unfinished beech wood. During use, oil from hands may accumulate and stain the wood.

- The drawer fronts may be stained and sealed to match adjacent cabinetry. The tinted glass will make the stained wood appear darker. A true color match can be seen only when the door is opened.
- Apply the stain and sealer according to the manufacturer's instructions. To avoid unpleasant odor, keep the door open to ventilate and allow the stain/sealer to dry completely before using the product.

1 REMOVE PACKAGING

- Remove corner blocks and foam drawer stops.
- Remove all packing material, tape and protective plastic coverings.

⚠ WARNING Small objects are a choke hazard for children. Remove and discard any parts not used.

Installation Instructions

2 REVERSE DOOR SWING

⚠ WARNING Follow all steps when reversing the door swing. Failure to follow these instructions, leaving off parts, or overtightening screws, can lead to the door falling off and result in injury and property damage.

SKIP THIS STEP IF DOOR SWING SUITS THE INSTALLATION

Parts Included:

- Top left case hinge
- Bottom left case hinge
- Left and right side decorative hinge cover
- Decorative hinge screw hole cover
- Torx® driver bit

Tools Required:

- Phillips screwdriver
- Electric drill

To remove the door:

- Flatten the shipping carton to use as a pad.
- Remove the 2 screws and the toekick. Set aside the screws and toekick for final installation.
- Use the supplied Torx® bit and electric drill to remove the 3 screws holding the top case hinge. Lift off the hinge. (Screws will be used to install the new hinge.)
- Lift the door off the bottom case hinge.
- Remove the bottom case hinge pin and bracket.

To reinstall the door:

1. Remove the door stop and cam riser on the bottom right side of the door.

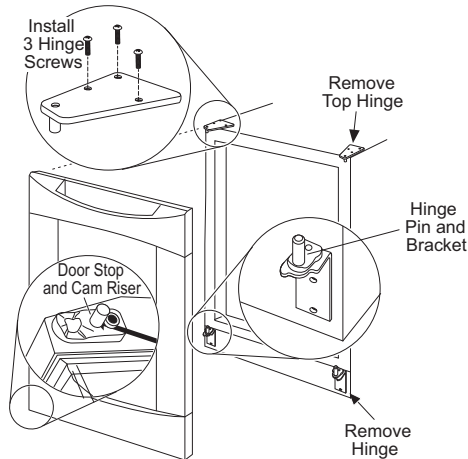

2. Remove the bottom fill plug on the bottom left side of the door.
3. Reinstall the original door stop and cam riser onto the bottom left side of the door.
4. Reinstall the bottom fill plug on the bottom right side of the door.
5. Remove the top fill plug on the top left side of the door.
6. Reinstall the top fill plug on the top right side.
7. Install the new supplied bottom case hinge pin and bracket onto bottom left side. Ensure plastic cam riser is on the case hinge pin.
8. Place the door onto the bottom case hinge.
9. Install the supplied left-hand top case hinge with the 3 original screws.
10. Select the hinge cover marked with an "L".
11. Peel backing off the tape inside the decorative hinge cover.

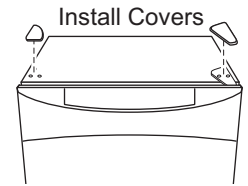

12. Press and snap the hinge cover into place.
13. Snap the screw hole cover into place on the opposite side.

IMPORTANT: Check to be sure screws are tight and that the door is straight and does not sag. The door should swing freely.

Install Toekick

The toekick has a cutout on the left and right sides.

1. Remove the plug on the left side and reinstall on the right side.
2. Install original screws and spacers. Install screws through the spacer standoff, toekick and into the base as shown.

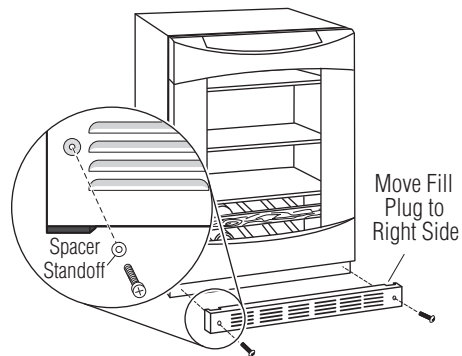

Installation Instructions

3 LEVEL

- Use an adjustable wrench to turn the leveling legs and raise or lower the product.
- Adjust carefully; the product should be level and plumb with cabinetry, and should align with adjacent toekick height.

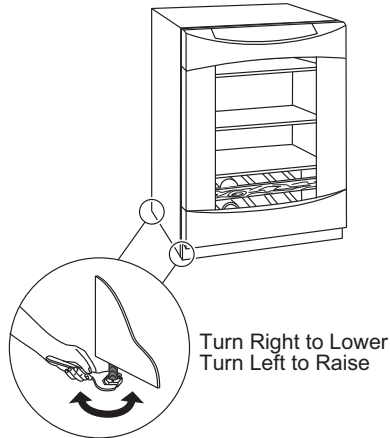

If you skipped Step 2:

- Select the hinge cover marked “R” or “L”, depending on door swing.
- Peel backing off the tape inside the decorative hinge cover. Press and snap into position.

4 CONNECT POWER

- Connect power cord plug to a properly grounded receptacle.
- Make sure power is on by opening the door to see if interior light turns on.

5 SLIDE PRODUCT INTO THE CUTOUT

- Carefully slide the unit into the opening. Be careful not to entangle power cord.
- Make certain that the door protrudes 1” beyond the surrounding cabinets.
- Check again to be sure the unit is level.

6 SET TEMPERATURE CONTROLS

- The temperature controls are preset. Refer to the Temperature Control section for more information. Allow 24 hours for temperature to stabilize.

Normal operating sounds

Newer appliances sound different from older appliances. Modern appliances have more features and use newer technology.

HUMMM... WHOOSH...

- The new high efficiency compressor may run faster and longer than your old appliance and you may hear a high-pitched hum or pulsating sound while it is operating.
- Sometimes the appliance runs for an extended period, especially when the doors are opened frequently.
- You may hear a whooshing sound when the doors close. This is due to pressure equalizing within the appliance.



- You may hear the fans spinning at high speeds. This happens when the appliance is first plugged in, when the doors are opened frequently or when large amounts of beverages are added to the appliance. The fans help maintain desired temperatures.
- If door is open for over 3 minutes, you may hear the fans come on in order to cool the appliance.
- The fans change speeds in order to provide optimal cooling and energy savings.

CLICKS, POPS, CRACKS and CHIRPS

- You may hear cracking or popping sounds when the appliance is first plugged in. This happens as the appliance cools to the correct temperature.
- Expansion and contraction of cooling coils during and after defrost can cause a cracking or popping sound.

WATER SOUNDS

- The flow of refrigerant through the appliance cooling coils may make a gurgling noise like boiling water.
- A water dripping noise may occur as water from the evaporator flows into the drain pan.
- Closing the door may cause a gurgling sound due to pressure equalization.

Troubleshooting tips ... Before you call for service

Problem	Possible Causes	What To Do
Appliance does not operate	Appliance may be in defrost cycle.	This is normal. Compressor does not operate for about 30 minutes when in defrost cycle.
	Appliance is unplugged.	Push the plug completely into the outlet.
	The circuit breaker is tripped/ the fuse is blown.	Replace fuse or reset the breaker.
	GFI outlet is tripped.	Reset outlet. GFI outlet is not recommended.
Vibration or rattling (slight vibration is normal)	Appliance is on an uneven surface.	Adjust the leveling legs as shown in the Installation Instructions.
Motor operates for long periods or cycles on and off frequently	Normal when appliance is first plugged in.	Wait 24 hours for the appliance to completely cool down.
	Often occurs when large amounts of wine or beverages are placed in the appliance.	This is normal.
	Door left open.	Always make sure that the door is closed after opening. Check to see if a bottle is holding door open.
	Hot weather or frequent door openings.	This is normal.
	Temperature control set at the coldest setting.	Allow 24 hours for temperature to change.
Compartment too warm	Normal when appliance is first plugged in.	Wait 24 hours for the appliance to completely cool down.
	Often occurs when large amounts of wine or beverages are placed in the appliance.	This is normal.
	Temperature control not set cold enough.	See Temperature Control section.
	Warm weather or frequent door openings.	See Temperature Control section.
	Door left open.	Always make sure that the door is closed after opening. Check to see if a bottle is holding door open.
Appliance has odor	Interior needs cleaning.	See Care and cleaning.
		Keep open box of baking soda in appliance; replace every 3 months.
Door not closing properly	Door gasket is sticking or folding over.	Apply petroleum jelly or paraffin wax to the face of the gasket.
	The door is hitting an internal component inside the appliance.	Adjust internal components to prevent interference.

Troubleshooting tips ... Before you call for service

Problem	Possible Causes	What To Do
Moisture forms on outside of appliance	Not unusual during periods of high humidity.	If bothersome, wipe surface dry; otherwise, moisture will evaporate in time.
	Door left open.	Always make sure that the door is closed after opening. Check to see if a bottle is holding door open.
Frost or moisture collects inside	Too frequent or too long door openings.	Appliance will dissipate moisture in time. If bothersome, wipe surface dry.
	In humid weather, air carries moisture into appliance when door is opened.	Appliance will dissipate moisture in time. If bothersome, wipe surface dry.
	Temperature control set at coldest setting.	See Temperature Control section.
Interior light does not operate	Appliance is unplugged.	Push the plug completely into the outlet.
	The circuit breaker is tripped / the fuse is blown.	Replace fuse or reset the breaker.
	Light bulb needs replacing.	See Care and Cleaning section.
	GFI outlet is tripped.	Reset outlet. GFI outlet is not recommended.
Hot air from bottom of appliance	Normal air flow cooling motor.	In the refrigeration process, it is normal for heat to be expelled in the area under the appliance. Some floor coverings are sensitive and will discolor at these safe and normal temperatures.
Appliance never shuts off but temperatures	Adaptive defrost keeps compressor running during door openings.	This is normal. The appliance will cycle off after the
		Normal operation in extreme temperatures.

GE Appliances Warranty

GEAppliances.com

For US Customers, all warranty service is provided by our Factory Service Centers, or an authorized Customer Care® technician. To schedule service online, visit us at www.geappliances.com/service, or call GE Appliances at 800.GE.CARES (800.432.2737). Please have your serial number and your model number available when calling for service. **In Canada**, call 800.561.3344.

GE and PROFILE Series Models:

For the period of	GE Appliances will replace
One year From the date of the original purchase	Any part of the beverage center or wine chiller which fails due to a defect in materials or workmanship. During this limited one-year warranty , GE Appliances will provide, free of charge , all labor and in-home service to replace the defective part.

PROFILE Series Models Only:

For the period of	GE Appliances will replace
Five years From the date of the original purchase	Any part of the sealed refrigerating system (the compressor, condenser, evaporator and all connecting tubing) which fails due to a defect in materials or workmanship. During this limited five-year sealed refrigerating system warranty , GE Appliances will also provide, free of charge, all labor and related service to replace the defective part in the sealed refrigerating system.

What GE Appliances will not cover:

- Service trips to your home to teach you how to use the product.
- Improper installation, delivery or maintenance.
- Failure of the product if it is abused, misused, or used for other than the intended purpose or used commercially.
- Loss of wine due to spoilage.
- Replacement of house fuses or resetting of circuit breakers.
- Damage caused after delivery.
- Replacement of the light bulbs, if included, or water filter cartridge, if included.
- Damage to the product caused by accident, fire, floods or acts of God.
- Incidental or consequential damage caused by possible defects with this appliance.
- Product not accessible to provide required service.
- Damage to finish, such as surface rust, tarnish, or small blemishes not reported within 48 hours of delivery.

EXCLUSION OF IMPLIED WARRANTIES

Your sole and exclusive remedy is product repair as provided in this Limited Warranty. Any implied warranties, including the implied warranties of merchantability or fitness for a particular purpose, are limited to one year or the shortest period allowed by law.

For US Customers: This warranty is extended to the original purchaser and any succeeding owner for products purchased for home use within the USA. If the product is located in an area where service by a GE Appliances Authorized Servicer is not available, you may be responsible for a trip charge or you may be required to bring the product to an Authorized GE Appliances Service location for service. In Alaska, the warranty excludes the cost of shipping or service calls to your home.

Some states do not allow the exclusion or limitation of incidental or consequential damages. This warranty gives you specific legal rights, and you may also have other rights which vary from state to state. To know what your legal rights are, consult your local or state consumer affairs office or your state's Attorney General.

Warrantor: GE Appliances, a Haier company

For Customers in Canada: This warranty is extended to the original purchaser and any succeeding owner for products purchased in Canada for home use within Canada. In-home warrant service will be provided in areas where it is available and deemed reasonable by Mabe to provide.

Warrantor Canada: MC Commercial, Burlington, Ontario, L7R 5B6

Staple your receipt here. Proof of the original purchase date is needed to obtain service under the warranty.

Consumer Support

GE Appliances Website

Have a question or need assistance with your appliance? Try the GE Appliances Website 24 hours a day, any day of the year! You can also shop for more great GE Appliances products and take advantage of all our on-line support services designed for your convenience. In the US: **GEAppliances.com** In Canada: **GEAppliances.ca**

Register Your Appliance

Register your new appliance on-line at your convenience! Timely product registration will allow for enhanced communication and prompt service under the terms of your warranty, should the need arise. You may also mail in the pre-printed registration card included in the packing material.

In the US: **GEAppliances.com/register**

In the Canada: **Prodsupport.mabe.ca/crm/Products/ProductRegistration.aspx**

Schedule Service

Expert GE Appliances repair service is only one step away from your door. Get on-line and schedule your service at your convenience any day of the year. In the US: **GEAppliances.com/service** or call 800.432.2737 during normal business hours.

In Canada: **GEAppliances.ca/en/support/service-request** or call 800.561.3344

Extended Warranties

Purchase a GE Appliances extended warranty and learn about special discounts that are available while your warranty is still in effect. You can purchase it on-line anytime. GE Appliances Services will still be there after your warranty expires. In the US: **GEAppliances.com/extended-warranty** or call 800.626.2224 during normal business hours.

In Canada: **GEAppliances.ca/en/support/purchase-extended-warranty** or call 866.277.9842

Remote Connectivity

For assistance with wireless network connectivity (for models with remote enable), visit our website at **GEAppliances.com/connected-home-start-appliances/** or call 800.220.6899 in the US only.

Parts and Accessories

Individuals qualified to service their own appliances can have parts or accessories sent directly to their homes (VISA, MasterCard and Discover cards are accepted). Order on-line today 24 hours every day.

In the US: **GEApplianceparts.com** or by phone at 877.959.8688 during normal business hours.

Instructions contained in this manual cover procedures to be performed by any user. Other servicing generally should be referred to qualified service personnel. Caution must be exercised, since improper servicing may cause unsafe operation.

Customers in Canada should consult the yellow pages for the nearest Mabe service center, visit our website at **GEAppliances.ca/en/products/parts-filters-accessories** or call 800.661.1616.

Contact Us

If you are not satisfied with the service you receive from GE Appliances, contact us on our Website with all the details including your phone number, or write to:

In the US: General Manager, Customer Relations | GE Appliances, Appliance Park | Louisville, KY 40225
GEAppliances.com/contact

In Canada: Director, Consumer Relations, Mabe Canada Inc. | Suite 310, 1 Factory Lane | Moncton, N.B. E1C 9M3
GEAppliances.ca/en/contact-us



REFROIDISSEUR À BOISSONS ET VIN

CONSIGNES DE SÉCURITÉ 3

MODE D'EMPLOI

Commandes et caractéristiques:

Refroidisseur de boissons

Clayettes en verre 5

Chargement 5

Commande de la température 5

Commandes et caractéristiques:

Refroidisseur à vin

Bouteilles de Vin 6

Chargement 6

Commande de la température 6

Extension Drawers 7

Façades de tiroir en bois 7

Lumière 7

ENTRETIEN ET NETTOYAGE... 8

INSTRUCTIONS D'INSTALLATION

Emplacement 9

Portes réversibles..... 12

Nivellement..... 13

CONSEILS DE DÉPANNAGE... 14

GARANTIE..... 17

SOUTIEN

AU CONSOMMATEUR 18

MANUEL D'UTILISATION ET INSTRUCTIONS D'INSTALLATION

PCR06BATSS

PCR06WATSS

Inscrivez les numéros de modèle
et de série ci-après :

N° de modèle : _____

N° de série : _____

Vous trouverez ces numéros
sur l'étiquette à l'intérieur du
refroidisseur à boissons et vin.

NOUS VOUS REMERCIONS D'ACCUEILLIR CET ÉLECTROMÉNAGER GE CHEZ VOUS.

Que vous ayez grandi avec des électroménagers GE ou qu'il s'agisse de votre première acquisition, nous sommes heureux de vous accueillir dans notre famille.

Nous sommes fiers du savoir-faire, de l'innovation et de l'esthétique qui composent chaque électroménager GE, et nous pensons que vous le serez aussi. Dans cette optique, nous vous rappelons que l'enregistrement de votre électroménager vous assure la communication de renseignements importants sur le produit et la garantie lorsque vous en avez besoin.

Enregistrez votre électroménager GE en ligne dès maintenant. Des sites Web et des numéros de téléphone utiles figurent dans la section Soutien au consommateur de ce manuel d'utilisation. Vous pouvez aussi poster la fiche de garantie préimprimée incluse dans l'emballage.



GE APPLIANCES

IMPORTANTES CONSIGNES DE SÉCURITÉ - VEUILLEZ LIRE TOUTES LES INSTRUCTIONS AVANT UTILISATION DU FOUR

ATTENTION CONSOMMATEUR !

Cet appareil est conçu pour entreposer et refroidir les boissons uniquement. Ne pas y entreposer des denrées périssables.

⚠ AVERTISSEMENT Pour réduire le risque d'incendie, d'explosion, de choc électrique ou de blessures lorsque vous utilisez votre réfrigérateur, veuillez suivre ces consignes de sécurité :

- Ce réfrigérateur doit être correctement installé conformément aux instructions d'installation avant toute utilisation.
- Débranchez le réfrigérateur avant d'effectuer une réparation, de remplacer une ampoule ou de le nettoyer.
Remarque : L'alimentation du réfrigérateur ne peut être déconnectée par aucune des fonctions sur le panneau de commande.
Remarque : Les réparations doivent être effectuées par un professionnel qualifié.
- Remettez toutes les pièces et panneaux en place avant d'utiliser l'appareil.
- Abstenez-vous d'entreposer ou d'utiliser de l'essence ou d'autres vapeurs et liquides inflammables aux alentours de cet électroménager ou d'autres appareils.
- N'entreposez pas dans cet électroménager des substances explosives telles que des bombes aérosols qui contiennent un gaz propulseur.
- N'utilisez pas un cordon de rallonge.
- Afin de prévenir les risques d'asphyxie et d'enfermement des enfants, enlevez les portes des compartiments réfrigérateur et congélateur avant de mettre le réfrigérateur au rebut ou d'en cesser l'usage.
- Afin de prévenir les accidents graves ou la mort, les enfants ne doivent pas se tenir ni jouer dans ou sur l'électroménager.
- Les enfants et les personnes dont les capacités sont réduites sur le plan physique, sensoriel ou mental, ou qui manquent d'expérience ou de connaissances, peuvent utiliser cet électroménager seulement si elles sont surveillées ou ont reçues des consignes de sécurité sur son usage et les risques y sont associés.
- Cet électroménager est conçu pour une utilisation domestique et applications similaires : salle du personnel dans une usine, un bureau ou d'autres lieux de travail; maison de ferme; clients dans un hôtel, un motel, un gîte touristique et d'autres lieux résidentiels; approvisionnement et applications similaires non reliées au commerce de détail.

⚠ ATTENTION Pour réduire le risque de blessures lorsque vous utilisez votre réfrigérateur, veuillez suivre ces consignes de sécurité.

- Ne nettoyez pas les tablettes ou les couvercles en verre avec de l'eau tiède quand ceux-ci sont froids. Les tablettes et couvercles en verre peuvent se casser s'ils sont exposés à des changements soudains de température ou si vous les cognez ou les faites tomber. Le verre trempé est conçu pour se briser en petits morceaux en cas de casse.
- Éloignez les doigts des parties du congélateur où l'on peut facilement se pincer : les espaces entre les portes, et entre les portes et les placards sont toujours étroits. Soyez prudent lorsque vous fermez les portes en présence d'enfants.
- Cet appareil ménager est conçu pour conserver et rafraîchir des boissons. Ne mettez pas de biens périssables dans cet appareil ménager.

Avertissements de la Proposition 65 de l'État de la Californie :

⚠ AVERTISSEMENT Ce produit contient une ou plusieurs substances chimiques reconnues par l'État de Californie pour causer le cancer et des anomalies congénitales ou d'autres problèmes liés à la reproduction.

INSTALLATION

⚠ AVERTISSEMENT  **Risque d'explosion**

Conservez les matériaux et vapeurs inflammables tels que l'essence à l'écart de votre appareils. Une explosion, un incendie voire la mort pourrait en résulter.

LIRE ET CONSERVER CES INSTRUCTIONS

IMPORTANTES CONSIGNES DE SÉCURITÉ - VEUILLEZ LIRE TOUTES LES INSTRUCTIONS AVANT UTILISATION DU FOUR

BRANCHEMENTS ÉLECTRIQUES

⚠ AVERTISSEMENT



Risque de choc électrique.

Branchez l'appareil dans une prise triple avec terre.
Ne retirez pas la broche de terre.
N'utilisez pas d'adaptateur.

N'utilisez pas de rallonge avec cet appareil.
Le non-respect de ces instructions peut entraîner des risques d'incendies, des chocs électriques ou la mort.

Ne coupez pas ou n'enlevez pas, sous aucun prétexte, la troisième broche de mise à la terre du cordon d'alimentation. Pour des raisons de sécurité, cet appareil doit être correctement mis à la terre.

Cet appareil est muni d'un cordon d'alimentation doté d'une fiche à prise de terre qui se branche sur une prise triphasée murale standard correspondante afin de minimiser le risque de choc électrique.

Faire vérifier la prise murale et le circuit électrique par un électricien qualifié afin d'assurer leur mise à la terre correcte.

Si vous avez une prise murale standard à deux fiches, il en découle de votre responsabilité et obligation de la faire remplacer par une prise murale triphasée.

REMARQUE : un disjoncteur de fuite de terre n'est pas recommandé.

L'appareil doit toujours être branché sur sa propre prise électrique individuelle qui fournit une tension nominale correspondant à celle inscrite sur la plaque signalétique.

Ce branchement permet de fournir le meilleur rendement et permet aussi d'éviter la surcharge du circuit électrique domestique, ce qui pourrait entraîner un risque d'incendie en raison de la surchauffe des fils électriques.

Ne débranchez jamais l'appareil en tirant sur le cordon d'alimentation. Tenez toujours fermement la fiche électrique et retirez directement de la prise.

Cessez immédiatement d'utiliser un cordon électrique endommagé. Si le cordon électrique est endommagé, son remplacement doit être effectué par un technicien en réparation qualifié au moyen d'un cordon de rechange autorisé par le fabricant.

Lors de l'éloignement de l'appareil du mur, faites attention de ne pas rouler sur le cordon d'alimentation ni de l'endommager.

MISE AU REBUT APPROPRIÉE DU REFROIDISSEUR À BOISSONS ET VIN

⚠ AVERTISSEMENT

RISQUE DE SUFFOQUER OU D'Y ÊTRE EMPRISONNÉ

Le non-respect de ces instructions d'élimination peut entraîner la mort ou des blessures graves.

IMPORTANT: Les enfants pris au piège ou morts d'asphyxie sont toujours d'actualité. Les réfrigérateurs et congélateurs abandonnés sont toujours aussi dangereux, même si on n'attend que «quelques jours» pour s'en débarrasser. Si vous ne gardez pas votre ancien réfrigérateur ou congélateur, veuillez suivre les directives ci-dessous afin de prévenir les accidents.

Avant de vous débarrasser de votre ancien appareil :

- Démontez les porte.
- Laissez les clayettes en place afin d'empêcher les enfants de grimper à l'intérieur.

Mise au rebut des produits réfrigérants et en mousse

Mettez l'électroménager au rebut conformément à la réglementation fédérale et locale. Les matières isolantes inflammables utilisées exigent des procédures de mise au rebut spéciales. Communiquez avec les autorités locales pour connaître la façon de mettre votre électroménager au rebut qui soit respectueuse de l'environnement.

Commandes et caractéristiques-Refroidisseur de boissons

Commande de la température

Les températures de fonctionnement pour le refroidisseur de boissons varient entre 4,4 et 13 °C (40 et 55 °F). Cet appareil n'est pas un réfrigérateur et il ne garde pas la température comme un réfrigérateur à moins de 5 °C (41 °F).

N'installez pas le refroidisseur de boissons dans un endroit où les températures peuvent descendre en dessous de 13 °C (55 °F) ou être supérieures à 32 °C (90 °F).

Comme dans tous les appareils réfrigérants, les températures varient légèrement dans la caisse de l'appareil lui-même.

La section la plus froide se trouve dans la partie inférieure.

Une température moyenne se trouve au milieu.

La section la moins froide se trouve dans la partie supérieure.

Une fois que la température est réglée, laissez l'appareil se stabiliser pendant 24 heures.

Réglage de la commande

: tournez le bouton au réglage du milieu (environ 7,2 °C (45 °F)). Une fois que le refroidisseur de boissons est chargé, attendez 24 heures avant de changer le réglage d'origine.

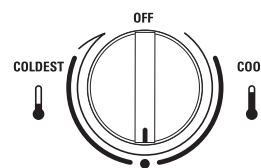

REMARQUES :

- Cet appareil est conçu pour entreposer et refroidir les boissons; non pas pour conserver les denrées périssables.
- Les températures les plus basses sont sur les étagères et les grilles inférieures ainsi que vers l'arrière des étagères et des grilles.

Clayettes en verre

Les clayettes en verre trempé du refroidisseur de boissons sont amovibles pour en faciliter le nettoyage ou pour entreposer des produits plus imposants.

Pour retirer les clayettes, ouvrez la porte complètement afin d'éviter tout dommage au joint d'étanchéité. Soulevez légèrement l'arrière de la clayette. Faites pencher la clayette sur un côté tout en tirant vers l'avant.

Pour remplacer les clayettes, ouvrez la porte complètement afin d'éviter tout dommage au joint d'étanchéité. Faites pencher la clayette sur un côté et faites-la glisser vers l'arrière tout en plaçant un côté sur son support. Placez l'autre côté sur le support opposé. Vérifiez que les fixations arrière sont bien bloquées. Lorsque la clayette est installée correctement, elle ne glissera pas vers l'avant lorsque vous tirez légèrement dessus.

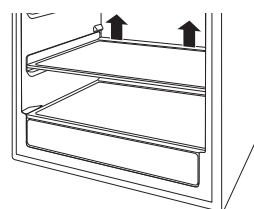

Pour retirer, soulevez l'arrière de la clayette

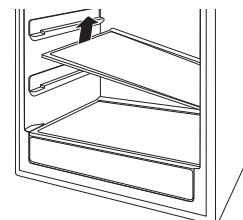

Faites-la pencher sur un côté pour la retirer ou la remplacer

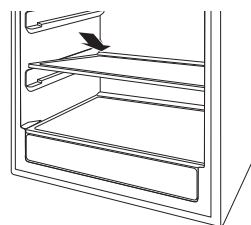

Placez la clayette dans les rainures lors de son remplacement

Conseil d'approvisionnement et suggestions

- Les deux tiroirs à extension totale du bas peuvent chacun recevoir six bouteilles qui doivent être chargées le goulot vers l'arrière de l'appareil. Les bouteilles hautes ne doivent pas être entreposées dans le tiroir du bas, car elles pourraient empêcher la fermeture de la porte.
- Ne laissez pas les enfants grimper, s'asseoir ou se prendre des clayettes centrales ou des tiroirs à extension totale du refroidisseur de boissons. Ils pourraient se blesser sérieusement et endommager également le refroidisseur de boissons.

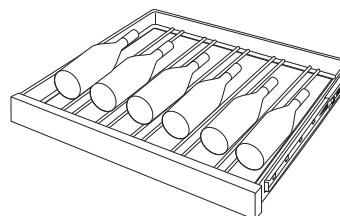

Arrangement du tiroir du bas

Commandes et caractéristiques - Refroidisseur à vin

Commande de la température

Les températures de fonctionnement pour le refroidisseur à vin varient entre 4,4 et 18,3 °C (40 et 65 °F). Cet appareil n'est pas un réfrigérateur et il ne garde pas la température comme un réfrigérateur à moins de 5 °C (41 °F).

N'installez pas le refroidisseur à vin dans un endroit où les températures peuvent descendre en dessous de 13 °C (55 °F) ou être supérieures à 32 °C (90 °F).

Le réglage VIN ROUGE fournira une température optimale d'entreposage d'environ 13 °C (55 °F) pour le vin rouge.

Le réglage VIN BLANC fournira une température optimale de service d'environ 7 °C (45 °F) pour le vin blanc.

Comme dans tous les appareils réfrigérants, les températures varient légèrement dans la caisse de l'appareil lui-même.

Les températures au bas de la caisse de l'appareil seront plus froides que celle en haut.

Positionnez donc votre vin en conséquence (par ex., le vin blanc dans la section la plus froide, le vin rouge dans la section la moins froide).

Pour régler la commande,

tournez le bouton de commande sur VIN ROUGE.

Une fois que les bouteilles sont chargées, attendez 24 heures avant de changer le réglage d'origine.

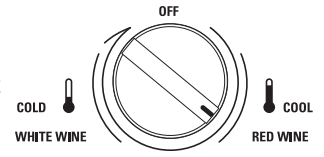

REMARQUE : Cet appareil est conçu pour entreposer et refroidir les boissons; non pas pour conserver les denrées périssables.

Températures suggérées pour l'entreposage et le service du vin

- Si vous comptez boire le vin dans les deux mois, utilisez les réglages appropriés rouge ou blanc en fonction du type de vin.
- Si vous comptez entreposer le vin plus de deux mois, consultez le guide de conservation et de consommation ci-dessous.

	Vin rouge	Vin blanc
Entreposage	55°F (13°C)	55°F (13°C)
Service	Température ambiante 18 °C à 22 °C (65 °F à 72 °F)	7 °C à 13 °C (45 °F à 55 °F)

Chargement des bouteilles de vin

Les cinq tiroirs à extension totale du haut peuvent chacun recevoir huit bouteilles, placées goulot à culot, ou neuf bouteilles placées en alternance, le goulot vers l'intérieur.

Les deux tiroirs à extension totale du bas peuvent chacun recevoir six bouteilles qui doivent être chargées le goulot vers l'arrière de l'appareil. Les bouteilles hautes ne doivent pas être entreposées dans le tiroir du bas, car elles pourraient empêcher la fermeture de la porte.

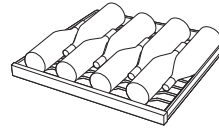

Arrangement de 8 bouteilles

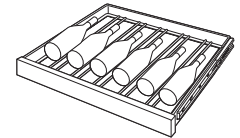

Les deux tiroirs du bas

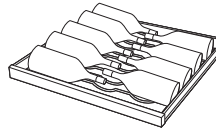

Arrangement de 9 bouteilles

Conseil d'approvisionnement et suggestions

- Les bouteilles dans le tiroir à extension totale du haut, placées juste en dessous de l'ampoule seront donc à une température légèrement plus élevée lorsque la lumière est allumée. Positionnez donc votre vin en conséquence et souvenez-vous d'éteindre la lumière.
- Gardez les vins que vous voulez pour un usage quotidien ou pour vos soirées dans la moitié avant des tiroirs à extension totale où les étiquettes sont complètement visibles. Placez les vins à vieillir ou à entreposer pour une période plus longue à l'arrière.
- Ne laissez pas les enfants grimper, s'asseoir ou se suspendre aux tiroirs à extension totale du refroidisseur à vin. Ils pourraient se blesser sérieusement et aussi endommager le refroidisseur à vin.

Commandes et caractéristiques

Retrait des tiroirs à extension totale

Tous les tiroirs peuvent être tirés complètement afin d'ajouter ou de retirer facilement des bouteilles.

N'importe quel tiroir à extension totale peut être retiré afin d'entreposer des produits plus imposants.

Pour retirer :

1. Tirez le tiroir à extension totale jusqu'à la position STOP.
2. Poussez l'onglet de la glissière du tiroir droit vers le bas tout en poussant vers le haut celui de la glissière du tiroir gauche, et retirez le tiroir.

Pour remplacer :

1. Poussez le bras à glissière du tiroir dans la caisse de l'appareil.
2. Tirez le petit sous-ensemble à glissière complètement vers l'avant.
3. Insérez les côtés du tiroir dans les glissières.
4. Poussez jusqu'à ce que les onglets se bloquent en place.

REMARQUE : assurez-vous que les onglets des tiroirs à extension totale sont complètement bloqués en place avant d'y charger des bouteilles. Tirez-les complètement jusqu'à la position STOP et repoussez en place plusieurs fois afin de vous assurer que les onglets sont complètement bloqués.

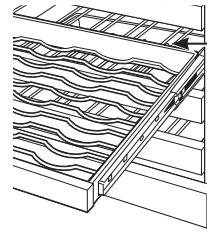

Onglet (poussez-le vers le bas de la glissière du tiroir droit et poussez vers le haut celui de la glissière du support du tiroir droit)

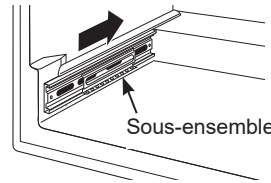

Pour remplacer, poussez le bras de la glissière du tiroir dans la caisse de l'appareil

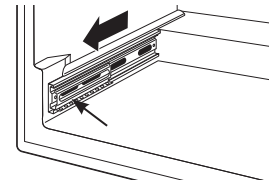

Tirez le petit sous-ensemble à glissière complètement vers l'avant

Façades de tiroir en bois

La façade des tiroirs à extension totale du refroidisseur à boissons et vin est en hêtre non fini. Lors de l'utilisation, l'huile provenant des mains peut s'accumuler et finir par tacher le bois.

- Les façades de tiroir peuvent être teintées ou enduites puis scellées pour correspondre aux meubles environnants. Le verre teinté fera apparaître le bois teinté plus foncé. La couleur véritable du bois ne peut être vue qu'une fois la porte ouverte.

- Appliquez la teinture et l'enduit selon les recommandations du fabricant. Afin d'éviter toute odeur désagréable, gardez la porte ouverte afin d'aérer et laissez la teinture ou l'enduit sécher complètement avant d'utiliser l'appareil.

REMARQUE : le bois naturel peut varier légèrement en texture et couleur.

Lumière intérieure et interrupteur

La lumière intérieure permet de voir plus facilement les étiquettes du vin ou des boissons, et permet de mettre en valeur votre collection.

Lorsque l'interrupteur est en position d'arrêt (OFF), la lumière ne s'allume que lorsque la porte est ouverte. Lorsque l'interrupteur est en position de marche (ON), la lumière reste allumée en continu pour maximiser l'exposition des bouteilles. Pour une meilleure présentation, ne placez pas de bouteilles juste en dessous de l'ampoule. Souvenez-vous d'éteindre la lumière.

Entretien et nettoyage

Nettoyage de l'extérieur

⚠ AVERTISSEMENT  **Risque de choc**

électrique. Débranchez le refroidisseur à boissons et vin avant tout nettoyage.

Gardez l'extérieur propre. La caisse de l'appareil peut être nettoyée au savon doux et à l'eau. Rincez minutieusement à l'eau propre. N'utilisez jamais de produits à récurer abrasifs.

Utilisez un nettoyant à verre ou un savon doux et de l'eau, et nettoyez la porte vitrée à l'aide d'un linge doux. N'utilisez jamais de produits à récurer abrasifs.

Essuyez les boutons de commande à l'aide d'un linge humide. Séchez complètement. N'utilisez pas de nettoyant en aérosol, ni trop de savon et d'eau, ni de produits tranchants ou abrasifs sur les panneaux, cela risque de les endommager. Certaines serviettes en papier peuvent aussi érafler le panneau de commande.

N'utilisez pas un torchon de vaisselle ou une serviette sales pour nettoyer le refroidisseur à boissons et vin. Il pourrait y avoir des résidus pouvant dégrader la peinture. N'utilisez pas de tampons à récurer, un agent de blanchissement ou des nettoyants à base d'agent de blanchissement pouvant érafler et affaiblir la peinture.

Acier inoxydable. Vous pouvez nettoyer les portes et les poignées de porte en acier inoxydable (sur certains modèles) avec un nettoyant d'acier inoxydable vendu sur le marché. Les nettoyants qui contiennent de l'acide oxalique, tels que Bar Keepers Friend Soft Cleanser™, éliminent la rouille, le ternissement et les petites taches. Utilisez uniquement un nettoyant liquide exempt d'abrasif et frottez dans la direction des lignes de brossage à l'aide d'une éponge souple imbibée. N'utilisez pas de cire pour appareils ménagers sur l'acier inoxydable.

Nettoyage de l'intérieur

IMPORTANT : débranchez le refroidisseur à boissons et vin avant tout nettoyage.

Le joint d'étanchéité en vinyle de la porte se nettoie à l'aide de savon doux et d'eau ou avec une solution de bicarbonate de soude. Rincez bien.

Une fois le joint de la porte nettoyé, appliquez une couche mince de paraffine ou de vaseline sur le joint du côté de la charnière. Ceci permet d'éviter que le joint ne colle ou ne se déforme.

Utilisez un linge ou une éponge humide pour nettoyer autour de l'interrupteur, de l'ampoule ou des commandes.

Utilisez une solution d'eau chaude et de bicarbonate de soude : environ une cuillère à café (15 ml) de bicarbonate de soude pour un quart (1 l) d'eau. Cela permet à la fois de nettoyer et de désodoriser. Rincez et séchez complètement.

Les autres pièces du refroidisseur à boissons et à vin, y compris les tiroirs à extension totale et les clayettes en verre, peuvent être nettoyées de la même manière.

N'utilisez pas de nettoyants, de poudres récurrentes, de nettoyant en aérosols ou autres produits chimiques puissants pour nettoyer l'intérieur.

⚠ ATTENTION

Ne nettoyez pas les tablettes ou couvercles en verre avec de l'eau chaude lorsqu'ils sont froids. Les tablettes et couvercles en verre peuvent se briser s'ils sont exposés à une variation de température soudaine, ou soumis à un impact s'ils sont heurtés ou échappés. S'il se brise, le verre trempé est conçu pour se fracturer en un grand nombre de petits éclats. Ne lavez aucune pièce en plastique du réfrigérateur au lave-vaisselle.

Orifice de vidange

Vérifiez régulièrement l'orifice de vidange et libérez-le de tout débris. Si le conduit de vidange est obstrué, la condensation ne sera pas évacuée proprement.

Pour vérifier et nettoyer l'orifice de vidange, retirez les deux clayettes en verre ou les deux tiroirs à extension totale du bas. Nettoyez à l'aide d'un linge humide le long du conduit de vidange au fond de l'appareil. À l'aide d'un doigt, libérez tout débris de l'orifice de vidange.

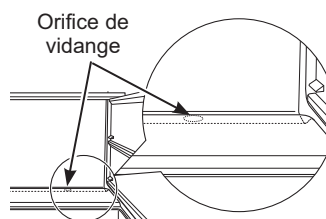

Remplacement de l'ampoule

⚠ AVERTISSEMENT  **Risque de choc**

électrique. Débranchez le refroidisseur à boissons et vin avant de remplacer l'ampoule.

Pour retirer le protecteur d'ampoule, poussez sur la languette sur le côté gauche et abaissez-la.

Remplacez par une ampoule d'électroménagers de 15 watts ou une lampe DEL de 4,5 watts homologuée UL, ou composez le 800.GE.CARES (800.492.2737) pendant les heures d'affaires normales pour commander la pièce.

Dans le cas d'une panne d'électricité

En cas de panne d'électricité, ouvrez la porte le moins possible pour conserver la température interne.

Instructions d'installation

Refroidisseur à boissons et vin

Questions ? Composez le : 800.361.3400 ou consultez le site :
electromenagersge.ca

AVANT DE COMMENCER

Lisez attentivement et soigneusement ces instructions.

- **IMPORTANT** – Conservez ces instructions pour l'utilisation de l'inspecteur local.
- **IMPORTANT** – Respectez tous les codes et les ordonnances en vigueur.
- **Remarque à l'intention de l'installateur** – Assurez-vous de laisser ces instructions au client.
- **Remarque à l'intention du consommateur** – Conservez ces instructions à titre de référence.
- **⚠ AVERTISSEMENT** Cet appareil doit être mis à la terre correctement. Consultez le chapitre « Alimentation électrique ».
- Si vous recevez un refroidisseur à boissons et vin endommagé, vous devez prendre contact immédiatement avec votre revendeur ou le fabricant.
- **Niveau de connaissance** – L'installation exige des connaissances mécaniques de base. L'installateur est responsable pour une mise en route correcte. Toute défaillance du produit en raison d'une mauvaise installation n'est pas couverte par la garantie des produits GE Appliances.

DÉGAGEMENT REQUIS POUR OUVERTURE DE PORTE

La porte du refroidisseur à boissons et vin est pré-réglée en usine pour s'ouvrir à 110°.

Si installé dans un coin :

- Laissez au moins 10,2 cm (4 po) de dégagement du côté de la charnière pour que la porte puisse s'ouvrir à 90° et ainsi permettre aux clayettes ou tiroirs d'être retirés.
- Laissez au moins 25,4 cm (10 po) de dégagement du côté de la charnière pour que la porte puisse s'ouvrir à 110°.

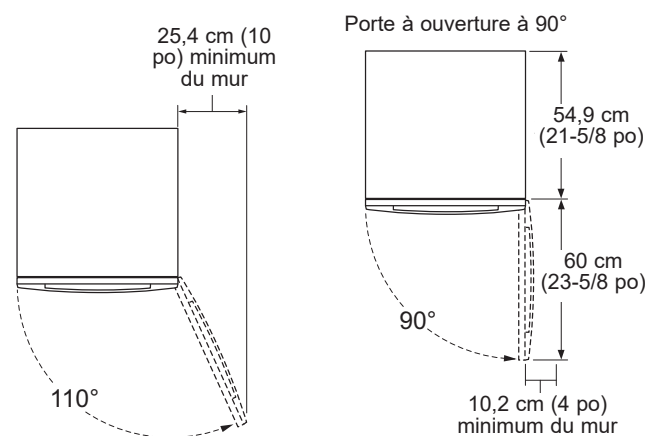

- Le battant de porte est réversible sur tous les modèles. Si nécessaire, changez la porte de côté avant de mettre l'appareil en place. swing before installation.

Choix de l'emplacement :

- Ces appareils peuvent être encastrés et fermés sur le dessus et 3 côtés du moment que le devant reste dégagé afin de promouvoir un flux d'air et un accès appropriés.
- N'installez pas le réfrigérateur dans une pièce où les températures descendent en-dessous de 19°C (55°F) parce qu'il serait difficile d'y maintenir une température correcte.
- N'installez pas le réfrigérateur dans un endroit où la température ambiante sera supérieure à 35°C (90°F), il ne fonctionnera pas correctement.
- N'installez pas le réfrigérateur dans un endroit exposé à l'eau (pluie, etc.) ou directement aux rayons solaires.
- Ces produits ne sont pas conçus pour être entassés.

Instructions d'installation

ESPACE POUR INSTALLATION

Le refroidisseur à boissons et vin peut être un modèle autonome ou encastré suivant les dimensions suivantes :

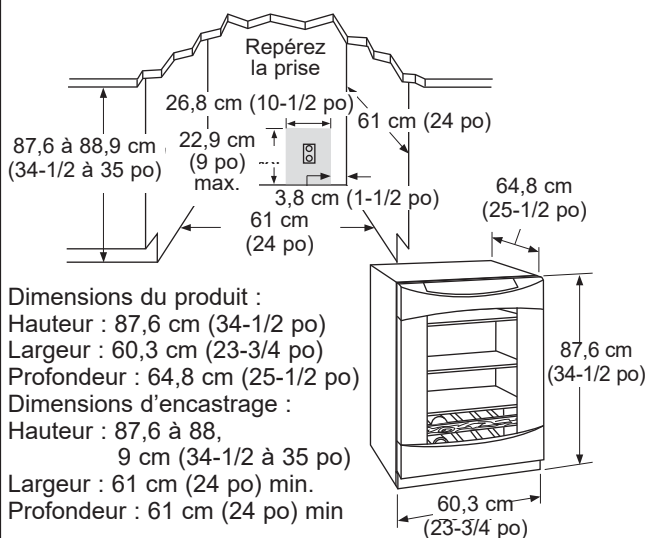

La dimension d'encastrement doit être de 61 cm (24 po)

Les dimensions d'encastrement notées permettent à la porte de s'ouvrir complètement ainsi qu'un accès aux clayettes une fois l'appareil encastré suivant la profondeur de meuble standard de 61 cm (24 po).

- Les portes doivent dépasser de 5,7 cm (2-1/4 po) les meubles adjacents. Comme repère, le bord arrière de la poignée escamotable doit dépasser au moins de 1,6 cm (5/8 po) le bord avant du comptoir.
- Si l'installation se fait entre des meubles sans cadre, une bande de remplissage de 1,3 cm de largeur (1/2 po) ou un panneau latéral sera peut-être nécessaire du côté de la charnière. La bande de remplissage servira d'espaceur entre la caisse de l'appareil et le battant de porte du meuble adjacent. La largeur de l'espace doit inclure les panneaux latéraux.

REMARQUE : la porte doit dépasser de 5,7 cm (2-1/4 po) des meubles adjacents.

- Le refroidisseur à boissons et vin peut être installé de façon autonome.

Caractéristiques supplémentaires

- Une prise secteur de 120 volts 60 Hz., 15 ou 20 amp est requise. Un circuit indépendant mis à la terre correctement ou un disjoncteur est recommandé. Installez une prise de courant triphasée correctement mise à la terre au mur derrière l'appareil comme illustré. L'installation électrique doit être au mur, derrière l'appareil comme illustré.

REMARQUE : un disjoncteur de fuite de terre n'est pas recommandé.

INSTALLATION CÔTE À CÔTE

Augmentez la capacité d'entreposage en installant deux refroidisseurs à vin ou boissons, ensemble. Ou pour un centre complet de refroidissement, installez n'importe lequel de ces appareils ensemble.

- Une installation côte à côte exige au moins un espace de 120,6 cm (47-1/2 po) de largeur. Aucun jeu de compensateur nécessaire.
- Les produits doivent fonctionner sur deux prises de courant séparées et correctement mises à la terre.

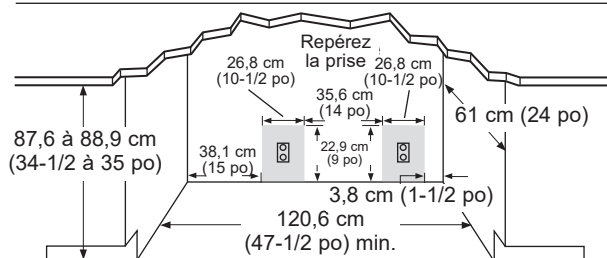

OUTILS NÉCESSAIRES

- Tournevis cruciforme n° 2
- Clé anglaise

PIÈCES FOURNIES

- Quincaillerie pour changer le battant de porte
- Caches charnière gauche et droite
- Capuchon de trou de vis supérieur

METTRE À LA TERRE LE REFROIDISSEUR À BOISSONS ET VIN

⚠ AVERTISSEMENT  **Risque de choc**

électrique. Pour des raisons de sécurité personnelle, cet appareil doit être correctement mis à la terre.

Cet appareil est muni d'un cordon d'alimentation doté d'une fiche à prise de terre qui se branche sur une prise triphasée murale standard correspondante afin de minimiser le risque de choc électrique.

Faire vérifier la prise murale et le circuit électrique par un électricien qualifié afin d'assurer leur mise à la terre correcte.

Si vous avez une prise murale standard à deux fiches, il en découle de votre responsabilité et obligation de la faire remplacer par une prise murale triphasée.

NE COUPEZ ET NE RETIREZ DANS AUCUN CAS LA TROISIÈME BROCHE DE MISE À LA TERRE DU CORDON D'ALIMENTATION.

N'UTILISEZ PAS UN ADAPTATEUR DE PRISE POUR BRANCHER LE REFROIDISSEUR À UNE PRISE STANDARD À 2 FICHES.

N'UTILISEZ PAS DE RALLONGE AVEC CET APPAREIL.

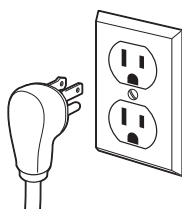

TEINDRE LES FAÇADE EN BOIS DES TIROIRS

La façade des tiroirs est en hêtre non fini. Lors de l'utilisation, l'huile provenant des mains peut s'accumuler et finir par tacher le bois.

- Les façades de tiroir peuvent être teintées ou enduites puis scellées pour correspondre aux meubles environnants. Le verre teinté fera apparaître le bois teinté plus foncé. La couleur véritable du bois ne peut être vue qu'une fois la porte ouverte.
- Appliquez la teinture et l'enduit selon les recommandations du fabricant. Afin d'éviter toute odeur désagréable, gardez la porte ouverte afin d'aérer et laissez la teinture ou l'enduit sécher complètement avant d'utiliser l'appareil.

1 DÉBALLAGE

- Retirez les blocs de coins et les bloqueurs de tiroir en mousse.
- Retirez toute matière de remplissage, ruban adhésif et plastique protecteur.

⚠ AVERTISSEMENT Les petites pièces présentent un danger d'étouffement pour les enfants. Retirez et jetez toutes pièces superflues.

Instructions d'installation

2 INVERSION DU BATTANT DE PORTE

⚠ AVERTISSEMENT

Suivez toutes les étapes pour inverser le sens d'ouverture de porte. L'omission de suivre ces instructions, de ne pas utiliser toutes les pièces, ou le serrage excessif des vis, peuvent causer la chute de la porte et occasionner des blessures ou des dommages à la propriété.

SAUTER CE CHAPITRE SI L'INSTALLATION ACTUELLE DE LA PORTE VOUS CONVIENT

Pièces incluses :

- Charnière supérieure gauche
- Charnière inférieure gauche
- Cache de charnière gauche et droite décorative
- Capuchon décoratif de vis de charnière
- Embout de tournevis Torx®

Outils nécessaires :

- Tournevis cruciforme
- Perceuse électrique

Pour retirer la porte :

- Écrasez le carton d'emballage afin de l'utiliser comme protection.
- Retirez les 2 vis et le protège-orteils. Mettez de côté les vis et le protège-orteils jusqu'à l'installation finale.
- Utilisez l'embout Torx® fourni et la perceuse électrique pour retirer les 3 vis retenant la charnière supérieure de la caisse. Soulevez la charnière. (Les vis serviront à installer la nouvelle charnière.)
- Soulevez la porte de la charnière inférieure.
- Retirez l'axe et le support de charnière.

Pour réinstaller la porte :

1. Retirez la butée et la saillie de porte sur le côté droit en bas de la porte.

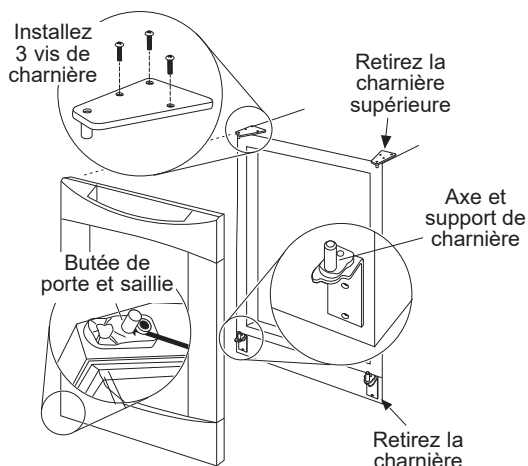

2. Retirez le cache trou en bas à gauche de la porte.
3. Réinstallez la butée et la saillie d'origine en bas à gauche de la porte.
4. Réinstallez le cache trou en bas à droite de la porte.
5. Retirez le cache trou en haut à gauche de la porte.
6. Réinstallez le cache trou en haut à droite.
7. Installez le nouvel axe et support de charnière fournis sur le côté gauche en bas. Vérifiez que la saillie de porte en plastique est sur l'axe de charnière.
8. Placez la porte dans la charnière inférieure.
9. Installez la charnière supérieure gauche fournie à l'aide des 3 vis d'origine.
10. Repérez le cache charnière marqué d'un « L » (gauche).
11. Pelez le film protecteur de l'adhésif à l'intérieur du cache charnière.
12. Positionnez-le, appuyez et enclenchez-le en place.
13. Enclenchez en place, le cache vis de l'autre côté.

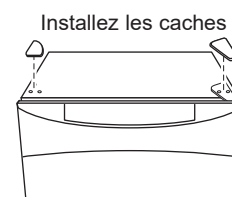

IMPORTANT : vérifiez que les vis sont bien serrées et que la porte est installée bien droite et alignée correctement. La porte doit pouvoir bouger librement.

Installez le protège-orteils

Le protège-orteils est découpé sur la droite et la gauche.

1. Retirez le cache sur le côté gauche et réinstallez-le sur le côté droit.
2. Installez les vis d'origine et les écarteurs. Installez les vis à travers la rondelle, le protège-orteils et dans la caisse comme illustré.

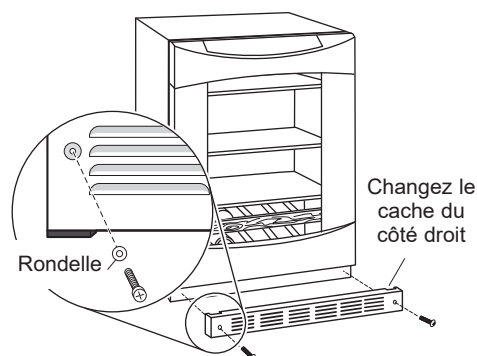

3 MISE À NIVEAU

- Utilisez une clé anglaise pour ajuster les pattes afin de monter ou abaisser le refroidisseur.
- Ajustez-les soigneusement : l'appareil doit être à niveau et d'aplomb avec les meubles et doit être aligné à la hauteur du protège-orteils adjacent.

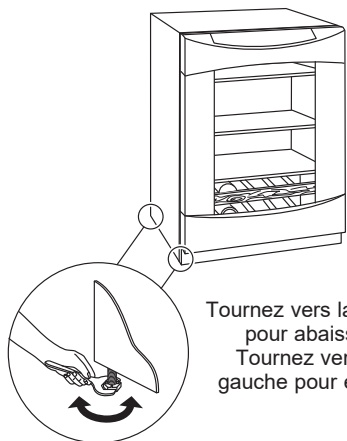

Tournez vers la droite
pour abaisser
Tournez vers la
gauche pour élever

Si vous avez sauté l'étape n° 2 :

- Repérez le cache charnière marqué d'un « R » (droit) ou « L » (gauche) suivant l'ouverture de porte.
- Pelez le film protecteur de l'adhésif à l'intérieur du cache charnière. Positionnez-le, appuyez et enclenchez-le.

4 BRANCHEMENT DE L'APPAREIL

- Branchez le cordon d'alimentation à une prise murale correctement mise à la terre.
- Vérifiez que l'alimentation est branchée en ouvrant la porte et vérifiant que la lumière s'allume bien.

5 FAITES GLISSER L'APPAREIL DANS SON EMPLACEMENT

- Faites glisser l'appareil délicatement dans l'espace prévu. Faites attention de ne pas empêtrer le cordon d'alimentation.
- Vérifiez que la porte dépasse de 2,5 cm (1 po) les meubles adjacents.
- Vérifiez une fois de plus que l'appareil est à niveau.

6 RÉGLEZ LES COMMANDES DE TEMPÉRATURE

- Les commandes de température sont pré-réglées. Veuillez consulter le chapitre « Commande des températures » pour de plus amples informations. Laissez les températures se stabiliser pendant 24 heures.

Sons normaux de fonctionnement.

Les appareils électroménagers neufs émettent des bruits différents des anciens. Les appareils modernes ont plus de caractéristiques et utilisent des technologies plus nouvelles.

HUMMM... WHOOSH...

- Le nouveau compresseur à haut rendement peut tourner plus vite et plus longtemps que celui de votre ancien appareil et peut émettre des sons et vibrations plus aigus lorsqu'il fonctionne.
- L'appareil peut fonctionner pour de longues périodes surtout si la porte est ouverte fréquemment.
- Il se peut que vous entendiez un sifflement lorsque la porte est refermée. Ceci est causé par l'égalisation de la pression à l'intérieur de l'appareil.



- Il se peut que vous entendiez le ventilateur tourner très vite. Ceci se produit quand l'appareil est branché pour la première fois, lorsque la porte est ouverte trop souvent, ou lorsqu'une grande quantité de boissons est ajoutée. Le ventilateur aide à conserver la température voulue.
- Si la porte est ouverte pour plus de 3 minutes, il se peut que vous entendiez le ventilateur se mettre en marche pour refroidir l'appareil.
- Le ventilateur change de vitesse pour fournir un refroidissement optimal tout en économisant l'énergie.

CLAQUEMENTS, EFFETS DE BULLES, CRAQUEMENTS et SIFFLEMENTS

- Il se peut que vous entendiez des craquements et effets de bulles lorsque l'appareil est branché pour la première fois. Ceci se produit lorsque l'appareil refroidit jusqu'à la température voulue.
- L'expansion et la contraction des serpentins de réfrigération pendant et après le dégivrage peut causer ces genres de sons.

BRUITS D'EAU

- La circulation de l'agent réfrigérant dans le serpentin émet un bruit d'eau qui bout.
- Le son de l'eau qui goutte peut se produire lorsque l'eau passe de l'évaporateur au conduit de vidange.
- Fermer la porte peut provoquer un son de gargouille lorsque la pression s'égalise.

Conseils de dépannage ...

Avant d'appeler le service de dépannage

Problèmes	Causes possibles	Ce qu'il faut faire
L'appareil ne fonctionne pas	L'appareil est en mode de dégivrage.	C'est normal. Le compresseur ne fonctionne pas pendant environ 30 minutes en mode de dégivrage.
	L'appareil est débranché.	Poussez la fiche complètement dans la prise murale.
	Le disjoncteur s'est déclenché ou le fusible a grillé.	Remplacez le fusible ou réarmez le disjoncteur.
	Le disjoncteur de fuite à la terre s'est déclenché.	Réarmez le disjoncteur. Un disjoncteur de fuite à la terre n'est pas recommandé.
Vibrations ou tremblements (Des vibrations légères sont normales)	L'appareil est sur une surface irrégulière.	Ajustez le niveau des pattes comme illustré dans le chapitre « Instructions d'installation ».
Le moteur fonctionne longtemps ou s'arrête et se met en marche fréquemment	Ceci est normal lorsque l'appareil est branché pour la première fois.	Attendez 24 heures pour que l'appareil refroidisse complètement.
	Cela arrive fréquemment quand le refroidisseur est chargé avec une quantité importante de bouteilles de vin ou de boissons.	C'est normal.
	La porte est laissée ouverte.	Vérifiez toujours que la porte soit bien fermée après l'avoir ouverte. Vérifiez si une bouteille empêche la porte de fermer correctement.
	Le temps est chaud et la porte est ouverte souvent.	C'est normal.
	La commande des températures est sur le réglage le plus froid.	Attendez 24 heures pour que les températures changent.
Compartiment trop chaud	Ceci est normal lorsque l'appareil est branché pour la première fois.	Attendez 24 heures pour que l'appareil refroidisse complètement.
	Cela arrive fréquemment quand le refroidisseur est chargé avec une quantité importante de bouteilles de vin ou de boissons.	C'est normal.
	La commande des températures n'est pas sur un réglage assez froid.	Consultez le chapitre « Réglage de la commande des températures ».
	Temps chaud ou ouvertures de porte fréquentes.	Consultez le chapitre « Réglage de la commande des températures ».
	La porte est laissée ouverte.	Vérifiez toujours que la porte soit bien fermée après l'avoir ouverte. Vérifiez si une bouteille empêche la porte de fermer correctement.
L'appareil ne sent pas bon	L'intérieur doit être nettoyé.	Consultez le chapitre « Entretien et nettoyage ».
		Gardez une boîte de bicarbonate de sodium ouverte dans le refroidisseur et la remplacer tous les 3 mois.
La porte ne ferme pas correctement	Le joint d'étanchéité de la porte est collant ou replié.	Appliquez une couche mince de paraffine ou de vaseline sur le joint.
	La porte est bloquée par quelque chose à l'intérieur.	Arrangez les éléments dans l'appareil afin d'éviter ce problème.

Conseils de dépannage ...

Avant d'appeler le service de dépannage

Problèmes	Causes possibles	Ce qu'il faut faire
De l'humidité se forme sur l'extérieur de l'appareil	Ceci n'est pas inhabituel lors de temps humides.	Si cela vous ennuie, essayez la surface, autrement, l'humidité s'évaporerait en temps voulu.
	La porte est laissée ouverte.	Vérifiez toujours que la porte soit bien fermée après l'avoir ouverte.
		Vérifiez si une bouteille empêche la porte de fermer correctement.
Du givre ou de l'humidité s'accumule à l'intérieur	La porte est ouverte trop souvent ou laissée ouverte trop longtemps.	L'appareil fera disparaître l'humidité de lui-même et en temps voulu. Si cela vous ennuie, essayez la surface.
	Lors de temps humides, l'air transporte l'humidité à l'intérieur de l'appareil à chaque fois que la porte est ouverte.	L'appareil fera disparaître l'humidité de lui-même et en temps voulu. Si cela vous ennuie, essayez la surface.
	Temperature control set at coldest setting.	Consultez le chapitre « Réglage de la commande des températures ».
La lumière intérieure ne s'allume pas	L'appareil est débranché.	Poussez la fiche complètement dans la prise murale.
	Le disjoncteur s'est déclenché ou le fusible a grillé.	Remplacez le fusible ou réarmez le disjoncteur.
	L'ampoule doit être remplacée.	Consultez le chapitre « Entretien et nettoyage ».
	Le disjoncteur de fuite à la terre s'est déclenché.	Reset outlet.GFI outlet is not recommended.
De l'air chaud sort du bas de l'appareil	Ceci est le flux normal d'air pour refroidir le moteur.	Lors du processus de réfrigération, il est normal que de l'air chaud soit expulsé sous l'appareil. Certains revêtements de sol sont sensibles à la chaleur et se décolorent même à ces températures normales et sécuritaires.
L'appareil ne s'arrête jamais mais les températures sont OK	Le dégivrage adaptatif garde le compresseur en fonctionnement lorsque la porte est ouverte.	C'est normal. L'appareil s'arrêtera une fois que la porte n'est plus ouverte après deux heures.
		Fonctionnement normal dans des conditions de températures extrêmes.

GE Appliances Garantie

GEAppliances.com

Pour les clients des États-Unis : Toutes les réparations en vertu de la garantie sont fournis par nos Centre de Service d'Usine ou par un technicien autorisé Customer Care®. Pour programmer un appel de service en ligne, consultez notre site electromenegersge.ca/fr/soutien/demande-de-service/, ou appelez le 800.561.3344. Veuillez avoir votre numéro de série et votre numéro de modèle à portée de main lorsque vous appelez pour obtenir un service.

GE et PROFILE series modèles :

Pour la période de	GE Appliances remplacera
Un an à partir de la date	Toutes pièces du refroidisseur à boissons et vin défectueux en raison d'une défectuosité matérielle ou de fabrication. Durant cette garantie limitée d'un an , GE Appliances fournira aussi, sans frais , toute la main-d'oeuvre et réparation nécessaires pour remplacer une pièce défectueuse.

Modèles de la série de PROFILE seulement :

Pour la période de	GE Appliances remplacera
Cinq ans à partir de la date d'achat d'origine	Toutes pièces du système scellé de refroidissement (le compresseur, condensateur, évaporateur et tous les tuyaux de connexion) défectueux en raison d'une défectuosité matérielle ou de fabrication. Durant cette garantie limitée de cinq ans sur le système de réfrigération scellé , GE Appliances fournira aussi, sans frais , toute la main d'œuvre et le service à domicile nécessaire pour remplacer une pièce défectueuse du système scellé de refroidissement.

Ce que GE Appliances ne couvre pas :

- Les visites à domicile pour vous montrer comment utiliser l'appareil.
- Mauvaise installation, livraison ou maintenance.
- Défaillance du produit suite à un abus, mauvaise utilisation ou utilisation à des fins autres que celles prévues ou utilisation commerciale.
- Perte de vin à cause de la détérioration.
- Remplacement des fusibles résidentiels ou réarmement des disjoncteurs.
- Dommage survenu après la livraison.
- Remplacement de l'ampoule ou de la cartouche du filtre à eau, le cas échéant.
- Dommage au produit suite à un accident, incendie, inondations ou force majeure.
- Dommages indirects ou consécutifs causés par des défauts possibles de l'appareil.
- Produit non accessible pour faire les réparations nécessaires.
- Les dommages à la finition, tels que rouille de surface, ternissement ou petites taches, non signalés dans un délai de 48 heures suivant la livraison.

EXCLUSION GARANTIES TACITES

Votre seul et unique recours est la réparation du produit suivant les modalités de la garantie limitée. Toutes les garanties tacites, y compris les garanties de valeur marchande ou d'adéquation à un usage particulier, sont limitées à une durée d'un an, ou à la durée la plus courte autorisée par la loi en vigueur.

Pour les clients des États-Unis : Cette garantie est étendue à l'acheteur d'origine et aux propriétaires suivants pour tout produit acheté pour une utilisation domestique aux États-Unis. Si le produit est installé dans une région où ne se trouve aucun réparateur autorisé GE Appliances, vous devrez peut-être assumer les frais de transport ou apporter l'appareil à un centre de service autorisé GE Appliances. En Alaska, cette garantie exclut le coût d'expédition ou de dépannage à votre domicile.

Certains états n'acceptent pas d'exclusion ou de limites aux dommages indirects consécutifs. Certains droits particuliers vous sont dévolus en vertu de la présente garantie et peuvent s'accompagner d'autres droits qui varient selon votre lieu de résidence. Pour connaître vos droits juridiques, veuillez consulter le bureau local ou le bureau d'état des affaires aux consommateurs ou le Procureur Général de votre état.

Warrantor: GE Appliances, a Haier company

Pour les clients des Canada : Cette garantie est étendue à l'acheteur d'origine et aux propriétaires suivants pour tout produit acheté aux Canada pour une utilisation domestique aux Canada. Le service à domicile en vertu de la garantie sera fourni dans les régions où il est disponible et où Mabe estime raisonnable de le fournir.

Warrantor Canada: MC Commercial, Burlington, Ontario, L7R 5B6

Agrafez votre reçu ici. Une preuve de la date d'achat d'origine est nécessaire pour obtenir des réparations sous garantie.

Soutien au consommateur

Site Web GE Appliances

Vous avez une question ou vous avez besoin d'aide pour votre appareil électroménager? Visitez le site Web des électroménagers GE 24 heures par jour, à tout moment de l'année! Vous pouvez aussi y magasiner d'autres électroménagers de qualité GE et bénéficier de tous nos services de soutien en ligne conçus pour mieux vous servir. Au États-Unis : GEAppliances.com Au Canada : GEAppliances.ca

Enregistrez votre électroménager

Enregistrez votre nouvel électroménager en ligne dans les meilleurs délais! Un enregistrement ponctuel permettra une meilleure communication et un service rapide en vertu de votre garantie, en cas de besoin. Vous pouvez aussi poster la fiche de garantie préimprimée incluse dans l'emballage.

Au États-Unis : GEAppliances.com/register

Au États-Unis : Prodsupport.mabe.ca/crm/Products/ProductRegistration.aspx

Schedule Service

Le service de réparation expert de Électroménagers GE n'est qu'à un pas de chez vous. Connectez-vous à Internet et programmez votre appel de service à n'importe quel jour de l'année.

Au États-Unis: GEAppliances.com/service ou appeler 800.432.2737 pendant les heures d'affaires normales..

Au Canada : Electromenagersge.ca/fr/soutien/demande-de-service ou appeler 800.561.3344

Prolongation de garantie

Procurez-vous une garantie prolongée de Électroménagers GE et renseignez-vous sur les rabais spéciaux offerts pendant la durée de votre garantie. Vous pouvez en faire l'achat en ligne à tout moment. Les services Électroménagers GE seront toujours disponibles à l'expiration de votre garantie.

Au États-Unis : GEAppliances.com/extended-warranty ou appeler 800.626.2224 pendant les heures d'affaires normales.

Au Canada : Electromenagersge.ca/fr/soutien/achat-d-une-garantie-prolongee ou appeler 866.227.9842

Connectivité à distance

Pour obtenir de l'assistance concernant la connectivité au réseau sans fil (pour les modèles équipés de cette fonction), visitez notre site Web sur GEAppliances.com/connected-home-smart-appliances/ ou composez le 800.220.6899 aux États-Unis seulement.

Pièces et accessoires

Ceux qui désirent réparer eux-mêmes leurs électroménagers peuvent recevoir pièces et accessoires directement à la maison (cartes VISA, MasterCard et Discover acceptées). Commandez en ligne aujourd'hui, 24 heures par jour, toute la semaine.

Au États-Unis : GEApplianceparts.com ou par téléphone au **877.959.8688** pendant les heures d'affaires normales.

Les directives stipulées dans le présent manuel peuvent être effectuées par n'importe quel utilisateur. Les autres réparations doivent généralement être effectuées par un technicien qualifié. Soyez prudent, car une réparation inadéquate peut affecter le fonctionnement sécuritaire de l'appareil.

Les consommateurs du Canada doivent consulter les pages jaunes pour obtenir le numéro du centre de service Mabe le plus près, visiter notre site Web au Electromenagersge.ca/fr/produits/filtres-et-accessoires, ou appeler 800.661.1616.

Contactez-nous

Si vous n'êtes pas satisfait du service reçu de Électroménagers GE, rendez-vous sur notre site Web en fournissant tous les renseignements pertinents dont votre numéro de téléphone, ou écrivez à :

In the US: General Manager, Customer Relations | GE Appliances, Appliance Park | Louisville, KY 40225

GEAppliances.com/contact

Au Canada : Directeur, Relations avec les consommateurs, Mabe Canada Inc. | Suite 310, 1 Factory Lane |

Moncton, N.B. E1C 9M3 Electromenagersge.ca/fr/contactez-nous



CENTRO DE BEBIDAS Y REFRIGERADOR DE VINO

INFORMACIÓN DE SEGURIDAD 3

Uso del Electrodoméstico

Controles y funciones: Centro de bebidas

- Estantes de cristal5
- Carga5
- Control de temperatura5

Controles y funciones: Refrigerador de vino

- Botellas de vin6
- Carga6
- Control de temperatura6

- Cajones Extensibles7
- Frontales de madera de los cajones7
- Light7

CUIDADO Y LIMPIEZA8

INSTRUCCIONES DE INSTALACIÓN

- Ubicación9
- Invertir el sentido de apertura de la puerta12
- Nivelación13

CONSEJOS PARA LA SOLUCIÓN DE PROBLEMAS14

GARANTÍA17

SOPORTE PARA EL CONSUMIDOR 20

MANUAL DEL PROPIETARIO E INSTALACIÓN

PCR06BATSS
PCR06WATSS

ESPAÑOL

Anote aquí los números de serie y de modelo:

Modelo n° _____

Serie n° _____

Busque estos números en la etiqueta que se encuentra en el techo dentro del centro de bebidas y refrigerador de vino.

GRACIAS POR HACER QUE LOS ELECTRODOMÉSTICOS GE SEAN PARTE DE SU HOGAR.

Ya sea que haya crecido usando Electrodomésticos GE, o que ésta es su primera vez, nos complace tenerlo en la familia.

Sentimos orgullo por el nivel de arte, innovación y diseño de cada uno de los Electrodomésticos GE, y creemos que usted también. Entre otras cosas, el registro de su electrodoméstico asegura que podamos entregarle información importante del producto y detalles de la garantía cuando los necesite.

Registre su electrodoméstico GE ahora a través de Internet. Sitios Web y números telefónicos útiles están disponibles en la sección de Soporte para el Consumidor de este Manual del Propietario. También puede enviar una carta en la tarjeta de inscripción preimpresa que se incluye con el material embalado.



GE APPLIANCES

INFORMACIÓN IMPORTANTE DE SEGURIDAD LEA TODAS LAS INSTRUCCIONES ANTES DEL USO

ATENCIÓN CONSUMIDOR!

Este aparato está diseñado para guardar y refrigerar bebidas. No guarde alimentos perecederos en esta unidad.

⚠ ADVERTENCIA

A fin de reducir el riesgo de incendio, explosión, descargas eléctricas o lesiones al usar su refrigerador, siga estas precauciones básicas de seguridad:

- Este refrigerador se deberá instalar y ubicar adecuadamente de acuerdo con las Instrucciones de Instalación antes de ser usado.
- Desenchufe el refrigerador antes de hacer reparaciones, reemplazar una lámpara de luz o hacer una limpieza.
NOTA: La corriente que va al refrigerador no puede ser desconectada por ninguna configuración del panel de control.
NOTA: Las reparaciones deberán ser realizadas por un Profesional del Servicio Técnico calificado.
- Reemplace todas las piezas y paneles antes del uso.
- No guarde ni use gasolina u otros vapores inflamables y líquidos cerca de este u otros electrodomésticos.
- No guarde sustancias explosivas tales como latas de aerosoles con propelentes inflamables en este electrodoméstico.
- No use un prolongador.
- A fin de evitar riesgos de que los niños sufran asfixia o queden atrapados, retire las puertas de comidas frescas y del freezer de cualquier refrigerador antes de deshacerse o dejar de usar el mismo.
- Para evitar lesiones graves o la muerte, los niños no se deberán parar sobre ni jugar en o con el electrodoméstico.
- Los niños y las personas con capacidad física, sensorial o mental reducida o con falta de experiencia y conocimiento podrán usar este electrodoméstico sólo si son supervisados o les fueron dadas instrucciones sobre un uso seguro y entienden los riesgos involucrados.
- Este electrodoméstico fue diseñado para uso hogareño y para aplicaciones similares tales como: áreas de personal de cocina en tiendas, oficinas y otros espacios laborales; casas de campo; por clientes en hoteles, moteles, hostales y otros espacios residenciales, catering y aplicaciones no minoristas similares.

⚠ PRECAUCIÓN

A fin de reducir el riesgo de lesiones al usar el refrigerador, siga estas precauciones básicas.

- No limpie estantes de vidrio ni tapas con agua caliente cuando estén fríos. Los estantes de vidrio y las tapas se pueden romper si son expuestos a cambios de temperatura repentinos o impactos, tales como sacudones o caídas. El vidrio templado está diseñado para destruirse en pequeñas piezas en caso de rotura.
- Mantenga los dedos fuera de los espacios de "riesgo de lastimaduras"; los despejes entre las puertas y entre las puertas y el gabinete son necesariamente pequeños. Tenga el cuidado de cerrar las puertas cuando los niños se encuentren en el área.
- Este aparato está diseñado para guardar y refrigerar bebidas. No guarde alimentos perecederos en esta unidad.

Advertencias de la Proposición 65 del Estado de California:

⚠ ADVERTENCIA

Este producto contiene uno o más químicos que el Estado de California entiende que producen cáncer y defectos en el nacimiento u otros daños reproductivos.

INSTALLATION

⚠ ADVERTENCIA



Riesgo de Explosión

Mantenga cualquier material y vapores inflamables, tales como gasolina, alejados del refrigerador. Si no se cumple con esto se podrá producir una explosión, incendio o la muerte.

READ AND SAVE THESE INSTRUCTIONS

INFORMACIÓN IMPORTANTE DE SEGURIDAD LEA TODAS LAS INSTRUCCIONES ANTES DEL USO

CONEXIÓN DE LA ELECTRICIDAD

⚠ ADVERTENCIA



RIESGO DE DESCARGA ELÉCTRICA

Enchufe en un tomacorriente con conexión a tierra de 3 cables.

No elimine el cable de conexión a tierra.

No use un adaptador.

No use un prolongador.

Si no se siguen estas instrucciones se podrá producir a muerte, incendios o descargas eléctricas.

Nunca, bajo ninguna circunstancia, corte o elimine el tercer cable (tierra) del cable de corriente. Para su seguridad personal, este electrodoméstico debe estar adecuadamente conectado a tierra.

El cable de alimentación de este aparato está equipado con un enchufe de tres patas (con conexión a tierra), el cual se acopla a un tomacorriente estándar de pared de tres patas (con conexión a tierra) para minimizar la posibilidad de peligro de una descarga eléctrica de este aparato.

Haga que un electricista calificado revise el tomacorriente de pared y el circuito para cerciorarse de que el tomacorriente está conectado a tierra correctamente.

Si sólo tiene un tomacorriente estándar de pared para dos patas, es su responsabilidad y obligación reemplazarlo por un tomacorriente de pared de 3 patas conectado a tierra correctamente.

NOTA: no se recomienda utilizar GFI (interruptor de fallos de conexión a tierra).

El aparato siempre debe estar conectado en su propio tomacorriente individual que tenga la calificación de voltaje necesaria.

Esto brinda un mejor desempeño y también evita que los circuitos de la casa se sobrecarguen, lo que podría causar un riesgo de incendio por cables sobrecalentados.

Nunca desconecte su aparato tirando del cable de alimentación. Siempre agarre firmemente el enchufe y retírelo del tomacorriente.

Inmediatamente interrumpa el uso de un cable de suministro de corriente dañado. Si el cable de corriente se encuentra dañado, su reemplazo deberá ser realizado por un profesional calificado del servicio técnico, utilizando una pieza del servicio técnico autorizada por el fabricante.

Cuando mueva el aparato lejos de la pared, tenga cuidado de no voltear o dañar el cable de alimentación.

FORMA ADECUADA DE DESCARTAR SU ANTIGUO REFRIGERADOR

⚠ ADVERTENCIA

PELIGRO DE SUFFOCATION Y ENTRAPMENT

El incumplimiento de estas instrucciones de eliminación puede causar la muerte o lesiones graves.

IMPORTANTE: Que un niño quede atrapado o que sufra una asfixia no son problemas del pasado. Los refrigeradores antiguos o abandonados aún son peligrosos, incluso aunque se conserven por "sólo unos pocos días". Si se deshará de su antiguo refrigerador, siga las siguientes instrucciones a fin de evitar accidentes.

Antes de descartar su antiguo aparato:

- Retire las puertas.
- Deje los estantes en su lugar de modo que los niños no puedan trepar dentro con facilidad.

Cómo Eliminar Refrigerantes y Gomaespumas:

Descarte el electrodoméstico de acuerdo con las Regulaciones Federales y Locales. El material aislante inflamable usado requiere procedimientos de descarte especiales. Comuníquese con las autoridades locales para descartar su electrodoméstico de forma ambientalmente segura.

LEA Y GUARDE ESTAS INSTRUCCIONES

Controles y funciones - Centro de bebidas

Control de temperatura

Las temperaturas de funcionamiento del centro de bebidas oscilan entre los 4 °C (40 °F) y hasta los 13 °C (55 °F), aproximadamente. Este electrodoméstico no es un refrigerador ni mantiene temperaturas como un refrigerador (inferiores a 5 °C [41 °F]).

No instale el centro de bebidas en lugares en los que la temperatura será inferior a los 13 °C (55 °F) o superará los 32 °C (90 °F).

Al igual que con cualquier producto relacionado con la refrigeración, hay una ligera variación de temperatura en diferentes ubicaciones dentro del refrigerador.

El área más fría será la parte inferior del refrigerador.

El área fría será la sección media.

La parte superior del refrigerador es la sección menos fría.

Al ajustar la temperatura, espere 24 horas para que la unidad se estabilice.

Para configurar el control, gire la perilla de control hasta el ajuste de punto medio (aprox. 7 °C/45 °F). Una vez cargado el centro de bebidas, espere al menos 24 horas para realizar cualquier ajuste sobre la configuración inicial.

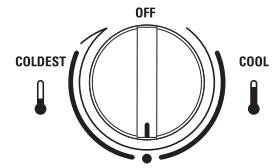

NOTAS:

- Esta unidad está diseñada para el almacenamiento y enfriamiento de bebidas. No lo está para el almacenamiento de alimentos perecederos.
- Las temperaturas menores se encuentran en los anaqueles/estantes inferiores y cerca de la parte posterior de los anaqueles/estantes.

Estantes de cristal

Los estantes de cristal templado de la unidad del centro de bebidas pueden quitarse para limpiarlos fácilmente o para almacenar elementos más grandes.

Para quitar un estante, abra la puerta por completo para evitar posibles daños a las juntas. Eleve la parte posterior del estante ligeramente. Incline el estante por uno de los laterales en ángulo mientras empuja hacia delante.

Para sustituir un estante, abra la puerta por completo para evitar posibles daños a las juntas. Incline el estante por uno de los laterales en ángulo y deslice hacia la pared posterior, colocando un lateral en el soporte del estante. Coloque el otro lateral en el soporte del estante opuesto. Asegúrese de que las pestañas de bloqueo posteriores estén colocadas. Cuando esté correctamente instalado, el estante no se deslizará hacia delante al tirar de él suavemente.

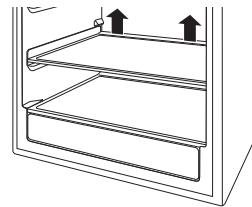

Para quitarlo, eleve la parte posterior del estante

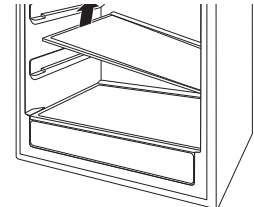

Incline el estante en ángulo para quitarlo o sustituirlo

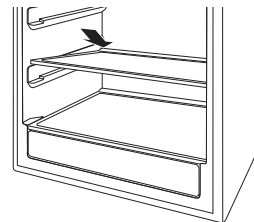

Coloque las ranuras cuando sustituya el estante

Consejos y sugerencias de carga

- Cada uno de los dos cajones de extensión completa puede albergar seis botellas, y se cargan con los cuellos en orientación posterior. Las botellas altas no deben colocarse en el cajón inferior porque podrían impedir que la puerta se cerrara.
- No permita que los niños se suban, se paren o se cuelguen de los estantes ni de los cajones de extensión completa del centro de bebidas. Podrían sufrir lesiones graves y, probablemente, provocar daños a la unidad.

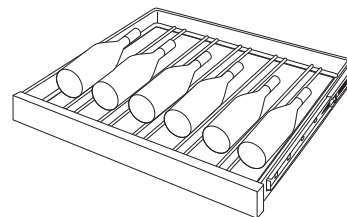

Organización de los cajones inferiores

Controles y funciones - Refrigerador de vino

Control de temperatura

Las temperaturas del refrigerador de vino oscilan entre los 4 °C (40 °F) y hasta los 18 °C (65 °F), aproximadamente. Este electrodoméstico no es un refrigerador ni mantiene temperaturas como un refrigerador (inferiores a 5 °C [41 °F]).

No instale el refrigerador de vino en lugares en los que la temperatura será inferior a los 13 °C (55 °F) o superará los 32 °C (90 °F).

El ajuste RED WINE (vino tinto) proporcionará una temperatura de aproximadamente 13 °C (55 °F), temperatura óptima para almacenar el vino tinto.

El ajuste WHITE WINE (vino blanco) proporcionará una temperatura de aproximadamente 7 °C (45 °F), temperatura óptima para servir el vino blanco.

Al igual que con cualquier producto relacionado con la refrigeración, hay una ligera variación de temperatura en diferentes ubicaciones dentro del refrigerador.

Las temperaturas de la parte inferior del refrigerador serán más frías que las de la parte superior.

Coloque su reserva de vinos de acuerdo a esto (es decir, vino blanco en las zonas más frías y el vino tinto en las zonas menos frías).

Para configurar el control, gire la perilla de control hasta el ajuste RED WINE (vino tinto). Una vez cargadas las botellas, espere al menos 24 horas para realizar cualquier ajuste sobre la configuración inicial.

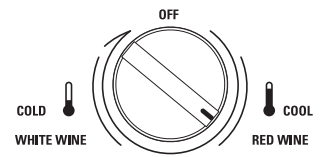

NOTA: Esta unidad está diseñada para el almacenamiento y enfriamiento de bebidas. No lo está para el almacenamiento de alimentos perecederos.

Temperaturas recomendadas para almacenar y servir vino

- Si planea tomar el vino antes de transcurridos 2 meses, use el programa para vino tinto o blanco más adecuado en base al tipo de vino.
- Si planea almacenar el vino durante más de 2 meses, use la guía para almacenar y servir vino indicada a continuación.

	Vino tinto	Vino blanco
Almacenar	13 °C (55 °F)	13 °C (55 °F)
Servir	Temperatura ambiente de 18 °C a 22 °C (65 °F a 72 °F)	7 °C a 13 °C (45 °F a 55 °F)

Inserción de botellas de vino

Cada uno de los cinco cajones de extensión completa superiores tiene capacidad para ocho botellas, dos profundas con los cuellos alternando entre la parte frontal y la parte posterior, o nueve botellas, alternando con los cuellos en dirección hacia el interior.

Cada uno de los dos cajones de extensión total inferiores puede albergar seis botellas, y se cargan con los cuellos en orientación posterior. Las botellas altas no deben colocarse en el cajón inferior porque podrían impedir que la puerta se cerrara.

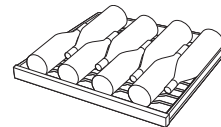

Organización de ocho botellas

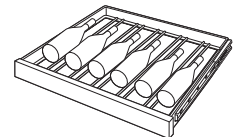

Dos cajones inferiores

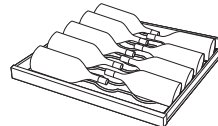

Organización de nueve botellas

Consejos y sugerencias de carga

- Las botellas que se encuentren en el cajón de extensión completa superior, bajo la luz, se verán expuestas a una temperatura ligeramente superior cuando la luz esté encendida. Coloque sus botellas en consecuencia y recuerde apagar la luz cuando ya no sea necesaria.
- Conserve los vinos que planea utilizar para uso diario en la mitad delantera de los cajones de extensión completa, donde las etiquetas están completamente a la vista. Coloque los vinos que vaya a almacenar durante largos periodos de tiempo en la parte posterior.
- No permita que los niños se suban, se paren o se cuelguen de los cajones de extensión completa del refrigerador de vino. Podrían sufrir lesiones graves y, probablemente, provocar daños a la unidad.

Controles y funciones

Quitar los cajones de extensión completa

Todos los cajones de extensión completa pueden sacarse para poder agregar o quitar las botellas fácilmente.

Es posible quitar cualquier cajón de extensión completa para poder almacenar botellas más grandes.

Para quitar los cajones:

1. Tire del cajón de extensión completa hasta la posición STOP.
2. Empuje la pestaña de la guía derecha del cajón hacia abajo al mismo tiempo en que tira de la pestaña de la guía izquierda hacia arriba, y tire del cajón hacia fuera.

Para volver a colocarlos:

1. Empuje el brazo de deslizamiento del cajón de nuevo hacia el interior de la unidad.
2. Tire del pequeño subconjunto de deslizamiento completamente hacia delante.
3. Inserte los laterales del cajón de nuevo en las guías.
4. Empuje hasta que las pestañas encajen en su sitio.

NOTA: Asegúrese de que las pestañas de las guías del cajón de extensión completa estén bien encajadas antes de cargar las botellas. Tire de los cajones hasta que lleguen al final de su recorrido, hasta la posición STOP, y empuje hacia atrás varias veces para asegurarse de que las pestañas de bloqueo se encuentran correctamente encajadas.

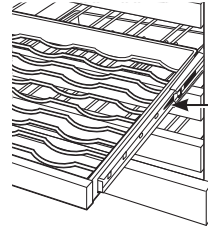

Pestaña (pulse la pestaña hacia abajo en la guía derecha del cajón, tire de la pestaña hacia arriba de la guía izquierda del cajón)

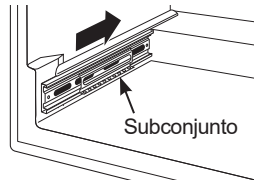

Subconjunto

Para sustituirlo, empuje el brazo de deslizamiento del cajón hacia la unidad

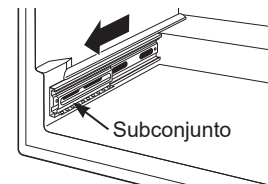

Subconjunto

Empuje el pequeño subconjunto de deslizamiento completamente hacia delante

Frontales de madera de los cajones

- Los frontales de los cajones de extensión completa del centro de bebidas y del refrigerador de vino están hechos de madera de haya sin acabar. Durante el uso, al estar en contacto con las manos, la madera podría mancharse.
- Los frontales del cajón podrían teñirse y sellarse para que combinen con los muebles adyacentes. El cristal teñido hará que la madera teñida tenga una apariencia más oscura. Solo es posible observar la coincidencia de color con la puerta abierta.

- Aplique la tintura y el sellado según las instrucciones del fabricante. Para evitar olores desagradables, mantenga la puerta abierta para ventilar la unidad y aguarde a que la tintura y el sellado se sequen por completo antes de utilizar el producto.

NOTA: La madera natural podría variar ligeramente tanto en grano como en color.

Luz interior e interruptor

La luz interior le facilita la visualización de las etiquetas del vino y las bebidas, y le da un mejor aspecto a su colección.

Cuando el interruptor está en la posición OFF (apagado), la luz se enciende solo al abrir la puerta. Cuando el interruptor está en posición ON (encendido), la luz permanece encendida continuamente durante el tiempo que usted desee. Para una mejor visualización, no almacene una botella en el estante superior directamente bajo la luz. Recuerde apagar la luz cuando ya no la necesite.

Cuidado y limpieza

Limpieza del exterior

⚠ ADVERTENCIA  **RIESGO DE**

DESCARGA ELÉCTRICA Desconecte el centro de bebidas o el refrigerador de vino antes de la limpieza.

Mantenga el exterior limpio. Se puede lavar el gabinete con jabón suave y agua. Enjuague completamente con agua limpia. Nunca utilice limpiadores abrasivos en polvo.

Use un limpiador de vidrios o un jabón suave, agua y un paño suave para limpiar la puerta de cristal. No utilice un limpiador abrasivo en polvo.

Limpie los controles con un paño húmedo. Seque completamente. No use atomizadores de limpieza, grandes cantidades de jabón y agua, abrasivos u objetos puntiagudos en el panel que lo pueden dañar. Algunas toallas de papel también pueden rayar el panel de control.

No limpie el centro de bebidas o el refrigerador de vino con un trapo o toalla sucia para secar platos, ya que puede dejar residuos que pueden corroer la pintura. No utilice almohadillas abrasivas, limpiadores en polvo, blanqueadores o limpiadores que contengan blanqueadores ya que estos productos pueden rayar y debilitar el acabado de la pintura.

Acero inoxidable. Con frecuencia limpie y brille las áreas de acero inoxidable (en algunos modelos) con un limpiador de acero inoxidable comercialmente disponible como Stainless Steel Magic® para preservar el fino acabado. Stainless Steel Magic® está disponible a través del departamento de Partes y Accesorios de GE, en el 800.626.2002, o en GEAppliances.com. Ordene el número de parte WX10X15. No utilice cera o pomadas para electrodomésticos en el acero inoxidable.

Cleaning the Inside

IMPORTANTE: Desconecte el centro de bebidas o el refrigerador de vino antes de la limpieza.

La junta de la puerta de vinilo puede limpiarse con un detergente suave y agua o con una solución de bicarbonato de soda. Enjuagar abundantemente.

Tras limpiar la junta de la puerta, aplique una delgada capa de cera de parafina o vaselina en la junta de la puerta en la parte de la bisagra. De esta forma se evita que la junta se pegue y se combe, perdiendo su forma.

Al limpiar interruptores, luces o controles utilice un paño ligeramente humedecido o una esponja.

Utilice agua templada y una solución de bicarbonato de soda. Relación: 1 cucharada de bicarbonato de soda (15 ml) por cada litro de agua. Esto limpia y neutraliza los olores. Enjuagar abundantemente y secar.

El resto de partes de la unidad de centro de bebidas o del refrigerador de vino - (incluidos los cajones de extensión completa y los estantes de cristal) pueden limpiarse de la misma forma.

No utilice detergentes, limpiador en polvo, limpiadores en spray ni otros productos químicos abrasivos para limpiar el interior.

⚠ PRECAUCIÓN No limpie estantes de vidrio ni tapas con agua caliente cuando estén fríos. Los estantes de vidrio y las tapas se pueden romper si son expuestos a cambios de temperatura repentinos o impactos tales como sacudones o caídas. El vidrio templado está diseñado para destruirse en pequeñas piezas en caso de rotura.

Orificio de drenaje

Verifique periódicamente que no haya restos de suciedad en el orificio de drenaje y en el canal. Si el drenaje está bloqueado, la condensación no se drenará correctamente.

Para comprobar y limpiar el orificio de drenaje, quite los dos estantes de cristal o los dos cajones de extensión completa inferiores. Pase un paño húmedo a lo largo del canal de la parte posterior del centro de bebidas. Utilice el dedo para quitar cualquier resto de suciedad que se encuentre en el orificio de drenaje.

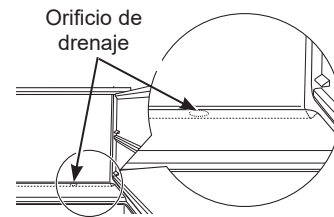

Sustitución de la bombilla

⚠ ADVERTENCIA  **RIESGO DE**

DESCARGA ELÉCTRICA Desconecte el centro de bebidas o el refrigerador de vino antes de cambiar la bombilla.

Para quitar el protector de luz, empuje la pestaña de la parte izquierda del protector y bájela. Reemplace por una bombilla para electrodomésticos de 15 watts o por una Lámpara LED de 4.5 watts de la Lista de UL, o llame al 800.GE.CARES (800.492.2737) durante el horario de atención comercial para ordenar la pieza.

En caso de un fallo de energía

Si se produce un fallo de energía, abra la puerta con la menor frecuencia posible para mantener la temperatura.

Instrucciones de instalación

Centro de bebidas y Refrigerador de vino

¿Tiene preguntas? Llame al 800.GE.CARES (800.432.2737) o visite nuestra página web: GEAppliances.com

ANTES DE EMPEZAR

Lea estas instrucciones en su totalidad y con atención.

- **IMPORTANTE** – guarde estas instrucciones para el uso del inspector local.
- **IMPORTANTE** – tenga en cuenta todos los códigos y normas regentes.
- **Nota al instalador:** no olvide dejar estas instrucciones al consumidor.
- **Nota al consumidor:** conserve estas instrucciones para futura referencia.
- **⚠ ADVERTENCIA** este dispositivo debe conectarse a tierra correctamente. Consulte la sección "Alimentación eléctrica".
- Si ha recibido un centro de bebidas o refrigerador de vino dañado, debe ponerse en contacto inmediatamente con su distribuidor.
- Nivel de experiencia: la instalación requiere capacidades mecánicas básicas. La instalación correcta es responsabilidad del instalador. El fallo en el producto debido a una instalación incorrecta

TOLERANCIAS DEL PRODUCTO

El centro de bebidas y el refrigerador de vino están configurados de fábrica para un recorrido de puerta de 110°.

Cuando se instale en una esquina:

- Deje 10,2 cm (4") de espacio mínimo en el lado de la bisagra para el recorrido de 90° de la puerta y para permitir que los bastidores puedan deslizarse.
- Deje 25,4 cm (10") de espacio mínimo para un recorrido de puerta de 110°.

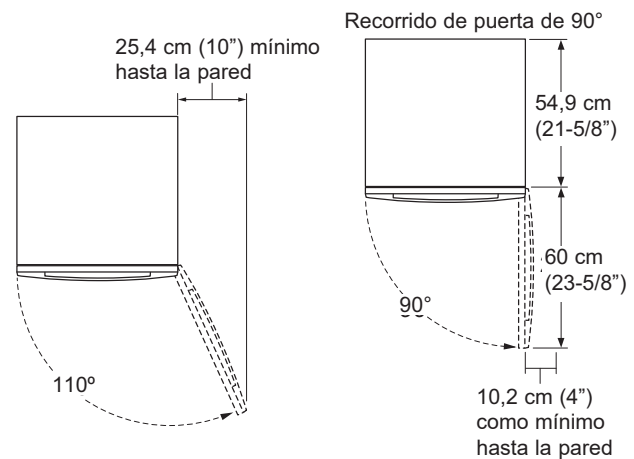

- El recorrido de la puerta es reversible en todos los modelos. Si lo desea, cambie el recorrido de la puerta antes de realizar la instalación.

Elija la ubicación:

- Estos productos pueden permanecer cerrados por su parte superior y tres laterales siempre que el frente no esté obstruido para la circulación de aire y un correcto acceso a la puerta.
- No instale el refrigerador donde las temperaturas sean inferiores a 55°F (13°C), ya que no se mantendrá en funcionamiento el tiempo suficiente para conservar las temperaturas adecuadas.
- No instale el refrigerador donde la temperatura sea superior a los 90°F (32°C), ya que no funcionará de forma correcta.
- No instale el refrigerador en una ubicación expuesta al agua (lluvia, etc.) o en contacto directo con la luz solar.
- Estos productos no están diseñados para apilarse.

Instrucciones de instalación

EL ESPACIO DE INSTALACIÓN

El centro de bebidas y el refrigerador de vino puede situarse por sí mismo o encastrarse utilizando las dimensiones de sección siguientes.

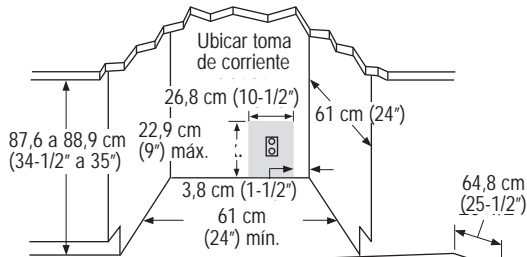

Dimensiones del producto:

Altura: 87,6 cm (34-1/2")

Ancho: 60,3 cm (23-3/4")

Profundidad: 64,8 cm (25-1/2")

Dimensiones de sección:

Altura: 87,6–88,9 cm (34-1/2–35")

Ancho: 61 cm (24") mínimo

Profundidad: 61 cm (24") mínimo

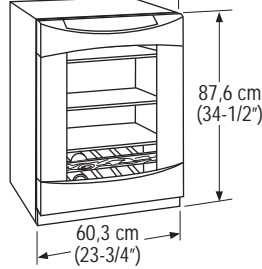

La profundidad de sección debe ser de 61 cm (24")

Las dimensiones de sección mostradas permiten un recorrido de puerta completo y acceso a los bastidores de extracción cuando se instala en un gabinete estándar de 61 cm (24") de profundidad.

- La puerta debe sobresalir 5,7 cm (2-1/4") fuera de los gabinetes circundantes. A modo de referencia rápida, el borde trasero de la empuñadura debe sobresalir un mínimo de 1,6 cm (5/8") por fuera del borde frontal de la mesada.
- Si se instala entre gabinetes sin marco, puede que sea necesario un panel lateral o una franja de relleno de 1,3 cm (1/2") de ancho en la parte de la bisagra. La franja de relleno actuará como espaciador entre la caja y el recorrido de la puerta del gabinete adyacente. El ancho de la apertura debe incluir los paneles de relleno. **NOTA:** la puerta debe sobresalir 5,7 cm (2-1/4") con respecto a los gabinetes circundantes.
- El centro de bebidas y el refrigerador de vino pueden instalarse de forma independiente.

Especificaciones adicionales

- Es necesaria una fuente de alimentación de 120 voltios 60Hz., de 15 o 20 amperios. Se recomienda un circuito ramificado correctamente conectado a tierra o un interruptor automático. Instale un receptáculo eléctrico con tres tomas correctamente conectado a tierra en la pared tal y como se muestra. La conexión eléctrica debe estar situada en la pared posterior, como se indica.

NOTA: no se recomienda utilizar GFI (interruptor de fallos de conexión a tierra).

INSTALACIONES CONJUNTAS

Aumente la capacidad de almacenamiento instalando dos centros de bebidas o refrigeradores de vino de forma conjunta. O, para un centro de refrigeración completo, instale cualquiera de estas unidades de forma conjunta.

- Una instalación conjunta requiere una apertura de al menos 120,6 cm (47-1/2"). No son necesarios kits de corte.
- Los productos deben conectarse a tomas de corriente independientes y correctamente conectadas a tierra.

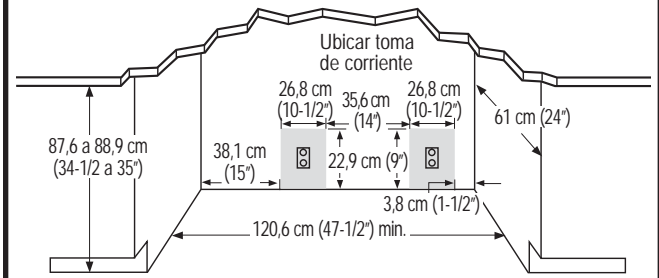

HERRAMIENTAS NECESARIAS

- Destornillador Philips número 2
- Llave inglesa

PARTES SUMINISTRADAS

- Material para cambiar el recorrido de la puerta
- Cubrebisagras para la parte izquierda y la parte derecha
- Cubierta para el orificio de tornillos superior

CONEXIÓN A TIERRA DEL CENTRO DE BEBIDAS Y DEL REFRIGERADOR DE VINO

⚠ ADVERTENCIA  **RIESGO DE DESCARGA ELÉCTRICA** por seguridad personal, este aparato debe conectarse a tierra correctamente.

El cable de alimentación de este aparato está equipado con un enchufe de tres bornes (de conexión a tierra) que encaja con una toma de corriente para tres bornes (de conexión a tierra) para minimizar la posibilidad de riesgos de descarga eléctrica desde este aparato.

Pida a un electricista calificado que compruebe la toma de corriente y el circuito para asegurarse de que la toma está correctamente conectada a tierra.

En los casos en los que disponga de una toma de corriente de 2 bornes, es pura y exclusiva responsabilidad y obligación suya reemplazarla por una de 3 bornes correctamente conectada a tierra.

BAJO NINGUNA CIRCUNSTANCIA CORTE NI QUITE EL TERCER BORNE (DE CONEXIÓN A TIERRA) DEL CABLE DE ALIMENTACIÓN.

NO UTILICE UN ADAPTADOR PARA CONECTAR EL REFRIGERADOR A UNA TOMA DE CORRIENTE DE DOS BORNES.

NO UTILICE UN EXTENSOR DE CABLE CON ESTE APARATO.

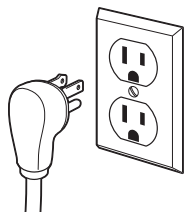

COLORACIÓN DE LOS FRONTALES DE MADERA DE LOS CAJONES

Los frontales de los cajones están hechos de madera de haya sin acabar. Durante el uso, al estar en contacto con las manos, la madera podría mancharse.

- Los frontales del cajón podrían teñirse y sellarse para que combinen con los muebles adyacentes. El cristal teñido hará que la madera teñida tenga una apariencia más oscura. Solo es posible observar la coincidencia de color con la puerta abierta.
- Aplique la tintura y el sellado según las instrucciones del fabricante. Para evitar olores desagradables, mantenga la puerta abierta para ventilar la unidad y espere a que la tintura y el sellado se sequen por completo antes de utilizar el producto.

1 QUITAR EL EMBALAJE

- Quite los bloques de las esquinas y los toques de espuma de los cajones.
- Quite todo el material de embalaje, cinta adhesiva y cubiertas de plástico de protección.

⚠ ADVERTENCIA Los objetos pequeños pueden constituir un riesgo de ahogo para los niños. Quite y deseche cualquier pieza que no vaya a utilizar.

Instrucciones de Instalación

2 INVERTIR EL SENTIDO DE APERTURA DE LA PUERTA

⚠ ADVERTENCIA

Siga todos los pasos al invertir la dirección de la apertura de la puerta. Si no se siguen estas instrucciones, dejando piezas sin uso o ajustando tornillos en exceso, esto podrá hacer que la puerta se caiga y producir lesiones y daños sobre la propiedad.

OMITA ESTE PASO SI EL SENTIDO DE APERTURA DE LA PUERTA SE ADECUA A LA INSTALACIÓN

Piezas incluidas:

- Bisagra superior izquierda
- Bisagra inferior izquierda
- Cubrebisagras decorativos para la parte izquierda y la parte derecha
- Cubierta decorativa para el orificio del tornillo de la bisagra
- Punta Torx®

Herramientas necesarias:

- Destornillador Phillips
- Taladro eléctrico

Para quitar la puerta:

- Aplaste el cartón de embalaje para utilizarlo como almohadilla de apoyo.
- Quite los dos tornillos y el hueco para pies. Coloque aparte los tornillos y el hueco para pies para la instalación final.
- Utilice la punta Torx® suministrada y el taladro eléctrico para quitar los tres tornillos que mantienen la bisagra de la parte superior. Eleve la bisagra (se utilizarán tornillos para instalar la nueva bisagra).
- Eleve la puerta para sacarla de la bisagra inferior.
- Quite el saliente y el soporte de la bisagra inferior.

Para volver a colocar la puerta:

1. Quite el tope de puerta y el elevador de cámara de la parte inferior derecha de la puerta.

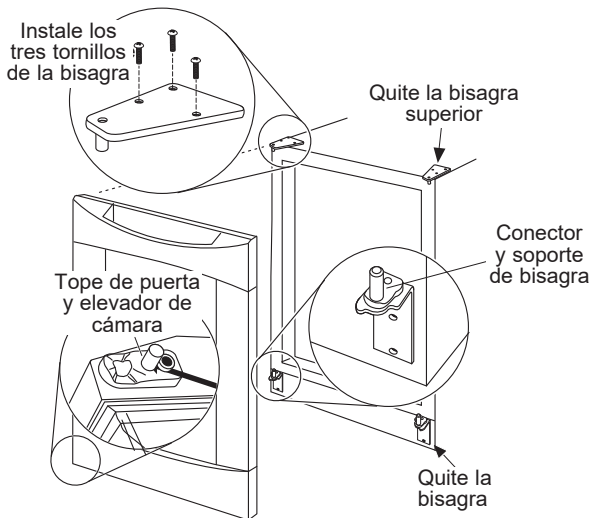

2. Quite el relleno de conexión inferior de la parte inferior izquierda de la puerta.
3. Vuelva a instalar el tope de la puerta y el elevador de cámara en la parte inferior izquierda de la puerta.
4. Vuelva a instalar el relleno de conexión inferior de la parte inferior derecha de la puerta.
5. Quite el relleno de conexión superior de la parte superior izquierda de la puerta.
6. Vuelva a instalar el relleno de conexión superior en la parte superior derecha.
7. Instale el nuevo conector de bisagra inferior suministrado y el soporte en la parte inferior izquierda. Asegúrese de que el elevador de cámara de plástico se encuentra en el conector de bisagra.
8. Coloque la puerta en la bisagra inferior.
9. Instale la bisagra superior izquierda con los tres tornillos originales.
10. Seleccione el cubrebisagras marcado con una "L".

11. Quite la cinta adhesiva del cubrebisagras decorativo.
12. Apriete y coloque el cubrebisagras en su lugar.
13. Coloque la cubierta del orificio del tornillo en su lugar en el lado opuesto.

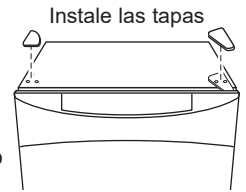

IMPORTANTE: Compruebe que los tornillos estén bien ajustados y que la puerta esté derecha y que no se encorve. La puerta debe oscilar libremente.

Instale el hueco para pies

El hueco para pies tiene una sección a izquierda y derecha.

1. Quite el relleno de conexión de la parte izquierda y colóquelo en la parte derecha.
2. Instale los tornillos y espaciadores originales. Instale los tornillos a través del orificio del espaciador, el hueco para pies y la base, tal y como se muestra.

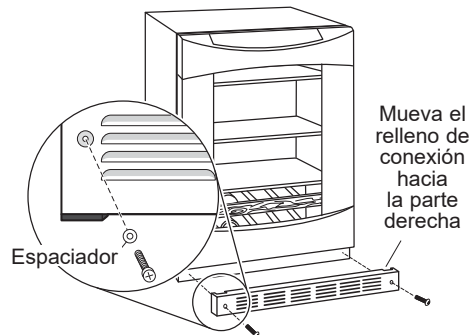

3 NIVELAR

- Utilice una llave inglesa para girar las patas de nivelado y elevar o bajar el producto.
- Ajuste con cuidado; el producto debe estar nivelado y de acuerdo con los muebles, y debe alinearse con la altura de los huecos para pies adyacentes.

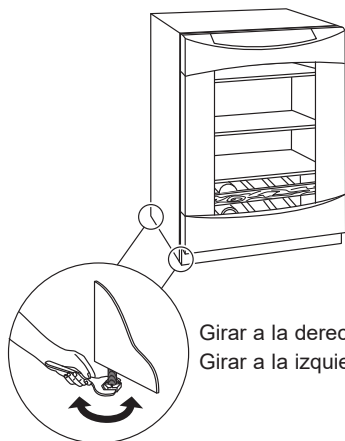

Girar a la derecha para bajar
Girar a la izquierda para elevar

Si omitió el paso 2:

- Seleccione el cubrebisagras marcado con una "R" (derecha) o "L" (izquierda), según la dirección de la puerta.
- Quite la cinta adhesiva del cubrebisagras decorativo. Presione y colóquelo en su posición.

4 CONECTAR LA ALIMENTACIÓN

- Conecte el cable de alimentación a un receptáculo correctamente conectado a tierra.
- Asegúrese de que la alimentación esté activada abriendo la puerta para ver si la luz interior se enciende.

5 DESLIZAR EL PRODUCTO HACIA EL HUECO

- Deslice con cuidado la unidad hacia la apertura. Tenga la precaución de no enredarse con el cable.
- Asegúrese de que la puerta sobresale 2,5 cm (1") por delante de los muebles adyacentes.
- Compruebe nuevamente que la unidad esté nivelada.

6 DEFINIR CONTROLES DE TEMPERATURA

- Los controles de temperatura están predefinidos. Consulte la sección Control de temperatura para obtener más información. Espere 24 horas hasta que la temperatura se estabilice.

Sonidos de funcionamiento normales

Los nuevos aparatos suenan de modo diferente a los aparatos antiguos. Los aparatos modernos tienen más funciones y utilizan una tecnología más moderna.

HUMMM... WHOOSH...

- El nuevo compresor de alta eficacia puede funcionar a mayor velocidad y durante más tiempo que su antiguo aparato, y podría escuchar un zumbido de tono alto o un sonido de vibración mientras está en funcionamiento.
- A veces el aparato funciona durante un período extendido, especialmente cuando las puertas se abren con frecuencia.
- Podría oír un ruido de presión cuando la puerta se cierra. Esto se debe a la ecualización de la presión dentro del aparato.



- A altas velocidades podría escuchar las aspas del ventilador moviéndose. Esto se produce cuando se conecta la unidad por primera vez, cuando las puertas se abren frecuentemente o al agregar una numerosa cantidad de bebidas. Los ventiladores ayudan a mantener las temperaturas deseadas.
- Si la puerta está abierta durante 3 minutos, podría oír que se activan los ventiladores para refrigerar el aparato.
- Los ventiladores cambian su velocidad para ofrecer una refrigeración óptima y ahorro de energía.

CLIC, POP, CRACK y CHIRP

- Podría oír estos sonidos al conectar por primera vez el aparato. Esto se produce mientras el aparato se refrigera hasta alcanzar la temperatura correcta.
- La expansión y contracción de bobinas de refrigeración durante y después del descongelado puede provocar también estos sonidos.

SONIDOS DE AGUA



- El flujo de refrigerante a través de las bobinas de refrigeración del aparato podría emitir un sonido de borboteo como agua hirviendo.
- Podría producirse sonido de goteo a medida que el agua del evaporador fluye hacia la bandeja de drenaje.
- Cerrar la puerta podría provocar un sonido de borboteo debido a la ecualización de la presión.

Consejos para la Solución de Problemas... Antes de solicitar el servicio técnico

Problema	Causas posibles	Qué hacer
El aparato no funciona	Puede que el aparato esté en el ciclo de descongelado.	Esto es normal. El motor no funciona durante unos 30 minutos cuando está en el ciclo de descongelado.
	El aparato está desconectado.	Inserte el enchufe por completo en la toma de corriente.
	El interruptor de circuito está desconectado o el fusible está fundido.	Cambie el fusible o restaure el interruptor.
	La toma de corriente GFI está desconectada.	Restaure la toma de corriente. No se recomienda una toma de corriente GFI.
Vibración o traqueteo (una ligera vibración es normal)	La unidad se encuentra en una superficie desnivelada.	Ajuste las patas de nivelado tal y como se muestra en la sección Instrucciones de instalación.
El motor funciona durante largos períodos o se enciende y apaga frecuentemente	Es normal cuando la unidad se conecta por primera vez.	Espere 24 horas hasta que la unidad se refrigere por completo.
	Se produce a menudo cuando se colocan grandes cantidades de vino o bebidas en el aparato.	Esto es normal.
	Se ha dejado la puerta abierta.	Asegúrese siempre de no dejar la puerta abierta.
		Compruebe si una botella está impidiendo que se cierre la puerta.
	Temperatura ambiente demasiado alta o se abre la puerta con frecuencia.	Esto es normal.
Control de temperatura definido en el ajuste más frío.	Espere 24 horas hasta que la temperatura cambie.	
Compartimiento demasiado caliente	Esto es normal cuando la unidad se conecta por primera vez.	Espere 24 horas hasta que la unidad se refrigere por completo.
	Se produce a menudo cuando se colocan grandes cantidades de vinos o bebidas en la unidad.	Esto es normal.
	Control de temperatura no definido en un nivel de suficiente frío.	Consulte la sección Control de temperatura.
	Clima cálido o se abre la puerta con frecuencia.	Consulte la sección Control de temperatura.
	Se ha dejado la puerta abierta.	Asegúrese siempre de no dejar la puerta abierta.
Compruebe si alguna botella está impidiendo que se cierre la puerta.		
Olor en el aparato	El interior necesita limpieza.	Consulte la sección Cuidado y limpieza.
		Deje abierta una caja de bicarbonato de soda en la unidad; sustitúyala cada 3 meses.
La puerta no se cierra correctamente	La junta de la puerta está pegajosa o se está doblando.	Aplique cera de parafina o vaselina sobre la cara de la junta.
	La puerta está golpeando contra algún objeto en el interior del aparato.	Acomode los objetos para que se pueda cerrar la puerta.

Consejos para la Solución de Problemas... Antes de solicitar el servicio técnico

Problema	Causas posibles	What To Do
Se crea humedad en el exterior del aparato	No es extraño durante periodos de alta humedad.	Si es molesto, seque la superficie; en caso contrario la humedad se evaporará al cabo de un tiempo.
	Se ha dejado la puerta abierta.	Asegúrese siempre de no dejar la puerta abierta. Compruebe si alguna botella está impidiendo que se cierre la puerta.
Se crea escarcha o humedad en el interior	Se abre la puerta con demasiada frecuencia o durante tiempos prolongados.	La unidad evaporará la humedad a su debido tiempo. Si es molesto, seque la superficie.
	En climas húmedos, el aire lleva humedad a la unidad cuando la puerta está abierta.	La unidad evaporará la humedad a su debido tiempo. Si es molesto, seque la superficie.
	Control de temperatura definido en el ajuste más frío.	Consulte la sección Control de temperatura.
La luz interior no funciona	El aparato está desconectado.	Inserte el enchufe por completo en la toma de corriente.
	El interruptor de circuito está desconectado o el fusible está fundido.	Cambie el fusible o restaure el interruptor.
	Es necesario sustituir la bombilla.	Consulte la sección Cuidado y limpieza.
	La salida GFI está desconectada.	Restaure la toma de corriente.No se recomienda una toma de corriente GFI.
Aire caliente desde la parte inferior de la unidad	Motor de refrigeración con flujo de aire normal.	En el proceso de refrigeración, es normal que el calor se libere desde el área baja del aparato. Algunos revestimientos de piso son demasiado sensibles y pierden el color al estar cerca de estas temperaturas normales y seguras.
La unidad nunca se apaga, pero las temperaturas son correctas	La descongelación adaptativa mantiene el compresor en funcionamiento durante la apertura de la puerta.	Esto es normal. El aparato detendrá el ciclo una vez que la puerta permanezca cerrada durante dos horas.
		Funcionamiento normal a temperaturas extremas.

Garantía GE Appliances

GEAppliances.com

Todos los servicios de garantía los proporcionan nuestros Centros de Reparación de Fábrica o nuestros técnicos Customer Care® autorizados. Para concertar una cita de reparación, en línea, 24 horas al día, visite nos al GEAppliances.com, o llame al 800.GE.CARES (800.432.2737). Cuando llame para solicitar servicio, por favor tenga a mano el número de serie y el número de modelo.

GE Y MODELOS DE LA SERIE PROFILE :

Por el período de:	GE Appliances reemplazará:
Un año A partir de la fecha de la compra original	Cualquier parte del centro de bebidas o refrigerador de vino que falle debido a defectos en los materiales o en la fabricación. Durante esta garantía limitada de un año , GE Appliances también proporcionará , sin costo alguno, toda la mano de obra y el servicio relacionado - para reemplazar partes defectuosas.

PERFIL DE MODELOS DE LA SERIE SOLO :

Por el período de:	GE Appliances reemplazará:
Five years A partir de la fecha de la compra original	Cualquier parte del sistema sellado de refrigeración (compresor, condensador, evaporador y tuberías de conexión) que fallen debido a defectos en los materiales o fabricación. Durante esta garantía limitada de cinco años del sistema sellado de refrigeración , GE Appliances también proporcionará, sin costo alguno , toda la mano de obra y el servicio relacionado para reemplazar partes defectuosas del sistema sellado de refrigeración.

Lo que GE Appliances no cubrirá:

- Viajes de servicio a su hogar para enseñarle cómo usar el producto.
- Instalación o entrega inapropiada, o mantenimiento impropio.
- Fallas del producto si hay abuso, mal uso, o uso para otros propósitos que los propuestos, o uso para fines comerciales.
- Pérdida del vino por averías.
- Causar daños después de la entrega.
- Reemplazo de fusibles de su hogar o reajuste de interruptores de circuito.
- Reemplazo de las bombillas, si incluidos, o los filtros de agua, si incluidos.
- Daño al producto causado por accidente, fuego, inundaciones o actos de Dios.
- Daño incidental o consecuencial causado por posibles defectos con el aparato.
- Producto no accesible para facilitar el servicio requerido.
- Daños sobre el acabado, tales como óxido sobre la superficie, deslustres o manchas pequeñas no informadas dentro de las 48 horas luego de la entrega.

EXCLUSIÓN DE GARANTÍAS IMPLÍCITAS

Su único y exclusivo derecho es la reparación del producto, y tal como se indica en esta Garantía limitada. Cualquier garantía implícita, incluyendo las garantías implícitas de comerciabilidad o adecuación para un fin determinado, están limitadas a un año o el período de tiempo más breve permitido por la ley.

Para los clientes de EE.UU. Esta garantía se extiende al comprador original y a cualquier dueño subsiguiente de productos comprados para uso hogareño dentro de EE.UU. Si el producto está en un área donde no se encuentra disponible un Proveedor Autorizado del Servicio Técnico de GE, usted será responsable por el costo de un viaje o se podrá requerir que traiga el producto a una ubicación del Servicio Técnico de GE Autorizado para recibir el servicio. En Alaska, la garantía excluye el costo de envío o llamadas del servicio a su hogar.

Algunos estados no permiten la exclusión o limitación de daños fortuitos o consecuentes. Esta garantía le da derechos legales específicos y es posible que tenga otros derechos legales que varían entre un estado y otro. Para conocer cuáles son sus derechos legales, consulte a la oficina de asuntos del consumidor local o estatal o al Fiscal de su estado.

Garante: GE Appliances, a Haier company

Para los clientes de Canadá : Esta garantía se extiende al comprador original y cualquier comprador posterior de productos comprados en Canadá para uso residencial dentro de Canadá. El servicio a domicilio warrant será proporcionado en las áreas donde está disponible y que se considere razonable por Mabe para ofrecer.

Warrantor Canada: MC Commercial, Burlington, Ontario, L7R 5B6

Abroche su recibo aquí. Para acceder al servicio técnico de acuerdo con la garantía deberá contar con la prueba de la fecha original de compra.

Soporte para el Consumidor

Sitio Web de GE Appliances

¿Desea realizar una consulta o necesita ayuda con su electrodoméstico? ¡Intente a través del Sitio Web de Electrodomésticos de GE las 24 horas del día, cualquier día del año! Usted también puede comprar más GE Appliances maravillosos y aprovechar todos nuestros servicios de soporte a través de Internet, diseñados para su conveniencia. En EE.UU.: GEAppliances.com

Registre su Electrodoméstico

¡Registre su electrodoméstico nuevo a través de Internet, según su conveniencia! Un registro puntual de su producto permitirá una mejor comunicación y un servicio más puntual de acuerdo con los términos de su garantía, en caso de surgir la necesidad. También puede enviar una carta en la tarjeta de inscripción preimpresa que se incluye con el material embalado. En EE.UU.: GEAppliances.com/register

Servicio Programado

El servicio de reparación de expertos de Electrodomésticos GE está a sólo un paso de su puerta. Conéctese a través de Internet y programe su servicio a su conveniencia cualquier día del año. En EE.UU.: GEAppliances.com/service o comuníquese al 800.432.2737 durante el horario de atención comercial.

Garantías Extendidas

Adquiera una garantía extendida de Electrodomésticos GE y conozca los descuentos especiales que están disponibles mientras su garantía aún está vigente. La puede adquirir en cualquier momento a través de Internet. Los Servicios para los Electrodomésticos GE aún estarán allí cuando su garantía caduque.

En EE.UU.: GEAppliances.com/extended-warranty o comuníquese al 800.626.2224 durante el horario de atención comercial.

Conectividad Remota

Para solicitar asistencia para la conectividad de red inalámbrica (para modelos con acceso remoto), visite nuestro sitio web en GEAppliances.com/connected-home-smart-appliances/ o comuníquese al 800.220.6899 en EE.UU.

Piezas y Accesorios

Aquellos individuos calificados para realizar el servicio técnico de sus propios electrodomésticos podrán solicitar el envío de piezas o accesorios directamente a sus hogares (se aceptan las tarjetas VISA, MasterCard y Discover). Ordene hoy a través de Internet durante las 24 horas, todos los días. En EE.UU.: GEApplianceparts.com o de forma telefónica al 877.959.8688 durante el horario de atención comercial.

Las instrucciones que figuran en este manual cubren los procedimientos que serán realizados por cualquier usuario. Otros servicios técnicos generalmente deben ser derivados a personal calificado del servicio. Se deberá tener cuidado, ya que una reparación indebida podrá hacer que el funcionamiento no sea seguro.

Contáctenos

Si no se encuentra satisfecho con el servicio que recibió de GE Appliances, comuníquese con nosotros a través de nuestro sitio Web con todos los detalles, incluyendo su número telefónico, o escriba a:

En EE.UU.: General Manager, Customer Relations | GE Appliances, Appliance Park | Louisville, KY 40225
GEAppliances.com/contact